

EN WASHING MACHINE
IN MESIN CUCI



USER MANUAL 2
PANDUAN BAGI PENGGUNA 34

EASY WAY TO REGISTER YOUR PRODUCT WITH YOUR SMARTPHONE

- 1 Photograph** the camera icon located on your product's serial tag, including the 4 dots (⦿).

Easy register with your smartphone

1. Photograph the camera icon, including the 4 dots (⦿).
2. Send it in via Line, Facebook Messenger or go online

 @eluxreg  eluxreg  eluxreg.com

 Electrolux

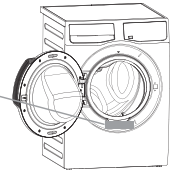

- 2 Send it in** via Line, Facebook Messenger or go online.



@eluxreg



eluxreg



eluxreg.com

- 3 Enjoy** many privileges.*

*Terms and conditions apply.



Electrolux

WE'RE THINKING OF YOU

Terima kasih telah membeli peralatan Electrolux. Anda telah memilih produk yang menghadirkan pengalaman profesional dan inovasi selama beberapa dekade. Cerdas dan bergaya, didesain dengan memperhatikan Anda. Jadi, kapan pun Anda menggunakannya, Anda dapat merasa tenang bahwa Anda akan mendapatkan hasil yang hebat setiap saat. Selamat datang di Electrolux.

Kunjungi situs web kami untuk:





Mendapatkan saran yang bermanfaat, brosur, pemecahan masalah, informasi layanan:

www.electrolux.com

KEPEDULIAN DAN LAYANAN PELANGGAN

Kami menyarankan penggunaan suku cadang asli. Ketika menghubungi Servis, pastikan Anda telah menyediakan data berikut ini. Informasi ini bisa ditemukan di rating plate. Model, PNC, Nomor Seri.

-  Informasi Keselamatan Peringatan / Perhatian.
-  Informasi Umum dan kiat-kiat.
-  Informasi lingkungan.

Dapat berubah tanpa pemberitahuan.

DAFTAR ISI

1. INFORMASI KESELAMATAN	
1.1 Kondisi Penggunaan.....	36
1.2 Keselamatan Anak.....	36
1.3 Keamanan Umum	37
1.4 Pemasangan	38
1.5 Penggunaan.....	38
2. DESKRIPSI PRODUK	
2.1 Komponen.....	39
2.2 Aksesoris.....	39
3. PANEL KONTROL	
3.1 Deskripsi Panel Kontrol	40
3.2 Bagan Program	41
3.3 Maks. Beban	41
3.4 Opsi Bisa Dikombinasikan	42
3.5 Opsi	42
3.6 Pengaturan.....	45
3.7 Tombol Sentuh Mulai/Jeda (▶) dan Tambahkan Pakaian (⌘)	46
4. SEBELUM MENGGUNAKAN PERTAMA KALI	46

DAFTAR ISI

- 5. PENGGUNAAN SEHARI-HARI**
 - 5.1 Memuat Cucian 47
 - 5.2 Menggunakan Deterjen dan Aditif 47
 - 5.3 Pengaturan Opsi 48
 - 5.4 Memulai Program 49
 - 5.5 Menyela Program 49
 - 5.6 Mengubah Program 49
 - 5.7 Mengubah Opsi 49
 - 5.8 Membuka Pintu 49
 - 5.9 Di Akhir Program 50
 - 5.10 Ketika Program Pencucian Selesai, Tapi masih tersisa air di Tabung 50
 - 5.11 AUTO Stand-By Opsi 50

- 6. PETUNJUK MENCUCI**
 - 6.1 Memilah Cucian 51
 - 6.2 Suhu 51
 - 6.3 Sebelum Memasukkan Cucian 51
 - 6.4 Beban Maksimal 51
 - 6.5 Membersihkan Noda 51
 - 6.6 Jenis Deterjen dan Jumlah Deterjen 52

- 7. SIMBOL KODE CUCI INTERNASIONAL** 54

- 8. MERAWAT DAN MEMBERSIHKAN**
 - 8.1 Pembersihan Luar 54
 - 8.2 Membersihkan Kerak 54
 - 8.3 Setelah Setiap Kali Mencuci 54
 - 8.4 Pencucian Perawatan 55
 - 8.5 Membersihkan Laci Dispenser 55
 - 8.6 Membersihkan Laci Penyimpanan 55
 - 8.7 Pembersihan Laci Bawah 56
 - 8.8 Membersihkan saringan Masukan Air 57
 - 8.9 Pencegahan Bunga Es 57

- 9. PEMECAHAN MASALAH**
 - 9.1 Kemungkinan Masalah 58
 - 9.2 Membuka Pintu Pada Keadaan Darurat 61

- 10. DATA TEKNIS** 62

- 11. PEMASANGAN**
 - 11.1 Membongkar Kemasan 62
 - 11.2 Penempatan 64
 - 11.3 Masukan Air 64
 - 11.4 Pembuangan Air 65
 - 11.5 Sambungan Listrik 66

- 12. KEPEDULIAN LINGKUNGAN**
 - 12.1 Bahan Kemasan 67
 - 12.2 Mesin Lama 67
 - 12.3 Petunjuk Ekologis 67

1. INFORMASI KESELAMATAN

1.1 Kondisi Penggunaan

Peralatan ini dimaksudkan untuk digunakan di rumah tangga dan penggunaan serupa seperti:

- wilayah dapur staf di pertokoan, perkantoran dan lingkungan kerja lainnya;
- rumah-rumah pertanian;
- oleh klien di hotel, motel, dan lingkungan tempat tinggal lainnya;
- lingkungan tipe bed and breakfast;
- tempat penggunaan umum di apartemen atau flat atau di toko cuci baju.

 **PERINGATAN!** Peralatan ini tidak boleh disuplai dengan perangkat switch eksternal, seperti penghitung waktu, atau dihubungkan dengan sirkuit yang secara berkala dinyalakan/dimatikan oleh perangkat.

Demi keselamatan Anda dan untuk menjamin penggunaan yang benar, sebelum memasang dan menggunakan alat untuk pertama kalinya, bacalah buku petunjuk ini dengan seksama, termasuk semua petunjuk dan peringatannya.

Untuk menghindari kesalahan dan kecelakaan yang tidak perlu, sangatlah penting untuk memastikan bahwa semua orang yang menggunakan alat ini betul-betul memahami semua fitur pengoperasian dan keselamatan.

Simpanlah petunjuk ini dan pastikan selalu disertakan dengan alat jika alat ini dipindahkan atau dijual, agar siapa pun yang menggunakannya akan mengetahui informasi mengenai cara menggunakan alat dengan benar dan informasi tentang keselamatan.

1.2 Keselamatan Anak

- Mesin cuci ini tidak ditujukan untuk digunakan oleh anak-anak atau orang yang memiliki keterbatasan fisik tanpa pengawasan.

- Anak-anak harus diawasi agar mereka tidak bermain-main dengan alat ini.
- Komponen pengemas (misalnya lapisan plastik, polistiren) dapat berbahaya bagi anak-anak - bahaya tercekik karena kurang oksigen! Jauhkan benda-benda tersebut dari jangkauan anak-anak.
- Simpanlah deterjen di tempat yang aman dan jauh dari jangkauan anak-anak.
- Jangan sampai ada anak kecil atau binatang peliharaan masuk ke dalam tabung.
- Mesin cuci ini menyediakan pilihan pengunci tombol (), untuk mencegah anak-anak bermain panel pengatur (lihat halaman 45).

1.3 Keamanan Umum

- Mengubah spesifikasi atau berusaha untuk memodifikasi produk ini dengan cara apa pun adalah hal yang berbahaya.
 - Selama program cuci dengan suhu tinggi dan selama siklus pengeringan, pintu kaca dapat menjadi panas. Jangan menyentuh pintu!
 - Jangan sampai ada binatang peliharaan kecil masuk ke dalam tabung. Untuk menghindari hal ini, periksa tabung sebelum Anda menggunakan alat.
 - Jangan memasukkan benda apa pun seperti koin, peniti, paku, sekrup, batu atau benda keras dan benda tajam lainnya ke dalam mesin karena dapat menyebabkan kerusakan parah.
 - Cucilah barang-barang kecil, seperti kaos kaki, renda, sabuk yang bisa dicuci, dsb. di dalam kantung atau sarung bantal, karena benda-benda tersebut kemungkinan bisa menyusup ke dalam bak dan ke tabung bagian dalam.
 - Gunakan pelembut dan deterjen sebanyak yang disarankan saja.
- Dapat terjadi kerusakan pada kain atau alat apabila Anda menggunakannya secara berlebihan. Baca rekomendasi jumlah cucian yang dianjurkan oleh produsen.
- Jangan menggunakan mesin cuci ini untuk mencuci benda-benda dengan kawat, bahan tanpa jahitan atau bahan yang sobek.
 - Selalu cabut steker dan tutup keran air setelah Anda menggunakan, membersihkan dan merawat mesin.
 - Alat ini tidak ditujukan untuk digunakan oleh orang (termasuk anak-anak) yang memiliki keterbatasan kemampuan secara fisik, inderawi atau keterbelakangan mental, atau orang yang kurang berpengalaman dan kurang berpengetahuan, kecuali mereka telah mendapatkan pengarahan atau petunjuk mengenai cara penggunaan oleh orang yang bertanggung jawab terhadap keselamatannya.
 - Dalam keadaan apapun, jangan berusaha memperbaiki mesin sendiri. Perbaikan yang dilakukan oleh orang yang tidak berpengalaman dapat menyebabkan cedera atau kerusakan parah. Hubungi Pusat Layanan setempat. Selalu gunakan suku cadang asli.

1.4 Pemasangan

- Mesin ini berat. Berhati-hatilah apabila memindahkan mesin.
- Setelah membuka kemasan, periksalah apakah mesin tidak rusak. Jika ragu-ragu, jangan menggunakan mesin, namun hubungi Pusat Layanan setempat.
- Semua baut kemasan dan baut transit harus dikeluarkan sebelum mesin ini digunakan. Jika hal ini tidak dipatuhi, bisa terjadi kerusakan parah pada produk dan komponennya. Lihat bagian terkait di buku petunjuk.
- Setelah memasang mesin, periksa apakah mesin berdiri di atas selang masukan air dan selang pembuangan air. Periksa juga apakah bagian tutup atas tidak menekan kabel listrik.
- Jika mesin ditempatkan di lantai berkarpet, sesuaikan kaki-kaki mesin agar sirkulasi udara lancar.
- Selalu pastikan tidak ada selang air dan sambungannya yang bocor setelah mesin dipasang.
- Setiap pekerjaan yang berkaitan dengan pipa air yang diperlukan untuk memasang mesin ini harus dilakukan oleh tukang ledeng yang berpengalaman.
- Setiap pekerjaan yang berkaitan dengan listrik yang diperlukan untuk memasang mesin ini harus dilakukan oleh tukang listrik yang berpengalaman.



Sengatan listrik dapat terjadi! Jika mesin tidak dihubungkan ke stopkontak ber-arde. Jangan sentuh pakaian yang basah.

- Jangan membebani mesin secara berlebihan. Lihat bagian terkait di buku petunjuk.
- Sebelum mencuci, pastikan semua kantong baju dikosongkan dan kancing serta ritsleting ditutup. Jangan mencuci barang-barang dari kain yang sudah usang atau robek dan bersihkan noda seperti cat, tinta, karat dan rumput sebelum mencuci. Baju dalam (BH) yang berkawat TIDAK BOLEH dicuci dalam mesin.
- Pakaian yang sudah terkena produk bahan bakar yang mudah menguap tidak boleh dicuci dalam mesin. Jika menggunakan cairan pembersih yang mudah menguap, harap Anda pastikan bahwa cairan sudah dihilangkan dari pakaian sebelum dimasukkan ke dalam mesin.
- Jangan sekali-kali menarik kabel listrik untuk melepaskan steker dari stopkontak; selalu pegang dan cabut stekernya.
- Jangan sekali-kali menggunakan mesin cuci jika kabel listrik, panel kontrol, permukaan atau alas kerja mesin rusak sehingga Anda dapat menjangkau bagian dalam mesin cuci.

1.5 Penggunaan

- Mesin ini dirancang hanya untuk penggunaan rumah tangga. Mesin ini tidak boleh digunakan untuk tujuan lain.
- Cucilah bahan kain yang memang dirancang untuk dicuci oleh mesin. Patuhi selalu petunjuk pada label pakaian.

2. DESKRIPSI PRODUK

2.1 Komponen

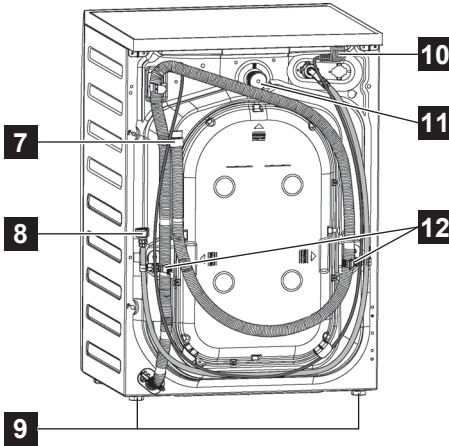
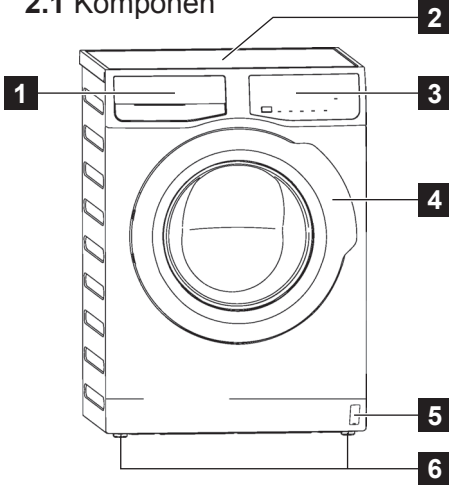

- 1** Deterjen/Pelembut Dispenser
- 2** Alas Atas
- 3** Panel Kontrol
- 4** Pintu
- 5** Membuka Pintu Pada Keadaan Darurat
- 6** Kaki penyesuaian kedataran (depan)

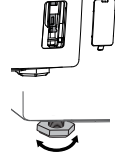

- 7** Selang Pembuangan Air
- 8** Selang Asupan Air
- 9** Kaki Belakang (Tetap)
- 10** Kabel Listrik
- 11** Baut Transit
- 12** Baut Transit, Penyangga Selang



! PERHATIAN !



Semua baut transit (3 potong) harus dikeluarkan sebelum mesin ini digunakan.

2.2 Aksesoris

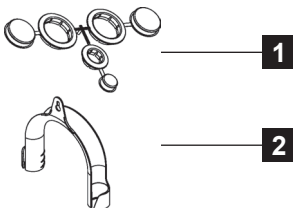

- 1** Tutup Plastik
Untuk menutup lubang sisi belakang kabinet setelah mencabut baut sementara.
- 2** Panduan Selang Plastik
Untuk menghubungkan selang pembuangan air ke pinggir bak cuci.

3. PANEL KONTROL

3.1 Deskripsi Panel Kontrol

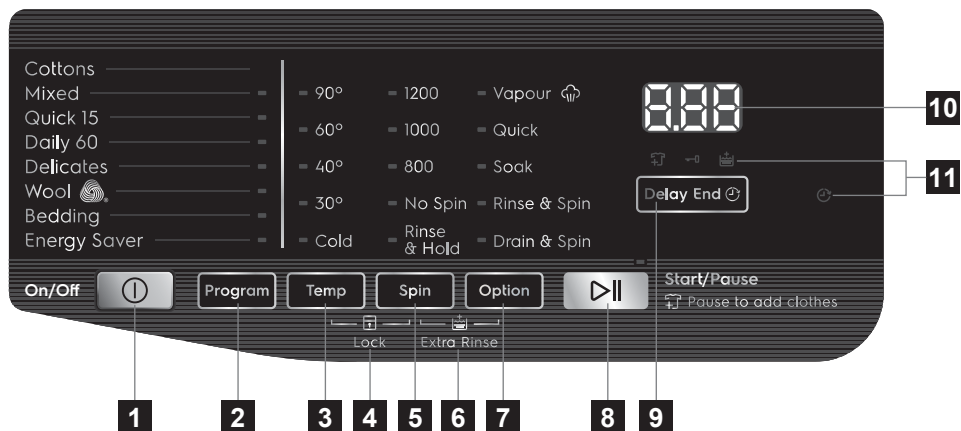

*** Kecepatan putar maksimum tergantung pada model.

- 1** Tombol On/Off (Hidup/Mati)
- 2** Touchpad Program
- 3** Touchpad Suhu
- 4** Fitur Pengaman untuk Anak
- 5** Touchpad Pilihan Perasan
- 6** Opsi Bilas Plus
- 7** Touchpad Opsi
- 8** Touchpad Start/Pause (Mulai/Jeda)
- 9** Touchpad Tunda Akhir
- 10** Nomor Digital, akan memberitahu Anda:
 - Waktu siklus pencucian, Tunda Akhir
 - Kode alarm. Baca bab "Pemecahan Masalah" untuk deskripsinya.
- 11** LED Ikon
 - 👕 Ikon status Tambahkan Pakaian
 - 🔒 Ikon status Kunci Pintu
 - 🧺 Ikon status Bilas Plus
 - 🕒 Ikon status Tunda Akhir

Woolmark Apparel Care



Siklus pencucian wool mesin ini telah diakui oleh Woolmark Company untuk pencucian kain wool dengan label pencucian tangan apabila bahan tersebut dicuci sesuai dengan instruksi yang dikeluarkan oleh pabrikan mesin cuci ini. Ikuti label perawatan garmen untuk instruksi pengeringan dan pencucian lainnya. M1757

Simbol Woolmark adalah simbol Sertifikasi di banyak negara.

3.2 Bagan Program





Program	Suhu	Jenis beban dan tingkat tanah
On/Off (⓪) (Hidup/Mati)	-	Untuk mereset program/ mematikan mesin.
Cottons (Katun)	Cold (Dingin), 30, 40, 60, 90°C	Katun putih dan berwarna.
Mixed (Campuran)	Cold (Dingin), 30, 40, 60°C	Item kain sintetis atau campuran.
Quick 15 (Cepat)	30°C	Bahan kain sintetis dan campuran. Sedikit kotor dan item untuk penyegaran.
Daily 60 (Harian 60)	30, 40, 60°C	Katun berwarna, seperti kemeja, blus, handuk, dan pakaian dalam dengan tingkat kekotoran normal.
Delicates (Lembut)	Cold (Dingin), 30, 40°C	Kain lembut seperti akrilik, viscose, item poliester.
Wool (Wol)	Cold (Dingin), 30, 40°C	Program teruji khusus untuk bahan wool dengan label "Wool baru murni, tidak menyusut, cuci mesin".
Bedding (Seprai)	Cold (Dingin), 30, 40°C	Program khusus untuk selimut sintetis, selimut, seprai, dan seterusnya.
Energy Saver (Penghematan Energi)	40°C, 60°C	Putih dan tidak luntur, katun dengan kotoran tanah normal. Atur program ini untuk mendapatkan hasil pencucian yang baik dan menurunkan konsumsi energi. Waktu program pencucian diperpanjang.

3.3 Maks. Beban

Program	Maks. Beban (Pakaian kering)
Cottons (Katun)	8.0 kg
Mixed (Campuran)	4.0 kg
Quick 15 (Cepat)	1.5 kg
Daily 60 (Harian 60)	4.0 kg
Delicates (Lembut)	4.0 kg
Wool (Wol)	1.5 kg
Bedding (Seprai)	3.0 kg
Energy Saver ¹⁾ (Penghematan Energi)	8.0 kg

1) Program "Energy Saver (Penghemat Energi)" dengan pilihan opsi 60 °C dianjurkan untuk beban penuh katun dengan kotoran tanah normal.

3.4 Opsi Bisa Dikombinasikan

Program	Opsi						
	Vapour  1)	Quick	Soak	Rinse & Spin	Drain & Spin	Delay End 	Extra Rinse 
Cottons	<input checked="" type="checkbox"/>	<input checked="" type="checkbox"/>	<input checked="" type="checkbox"/>	<input checked="" type="checkbox"/>	<input checked="" type="checkbox"/>	<input checked="" type="checkbox"/>	<input checked="" type="checkbox"/>
Mixed	<input checked="" type="checkbox"/>	<input checked="" type="checkbox"/>	<input checked="" type="checkbox"/>	<input checked="" type="checkbox"/>	<input checked="" type="checkbox"/>	<input checked="" type="checkbox"/>	<input checked="" type="checkbox"/>
Quick 15	<input checked="" type="checkbox"/>	<input checked="" type="checkbox"/>	<input checked="" type="checkbox"/>	<input checked="" type="checkbox"/>	<input checked="" type="checkbox"/>	<input checked="" type="checkbox"/>	<input checked="" type="checkbox"/>
Daily 60	<input checked="" type="checkbox"/>	<input checked="" type="checkbox"/>	<input checked="" type="checkbox"/>	<input checked="" type="checkbox"/>	<input checked="" type="checkbox"/>	<input checked="" type="checkbox"/>	<input checked="" type="checkbox"/>
Delicates	<input checked="" type="checkbox"/>	<input checked="" type="checkbox"/>	<input checked="" type="checkbox"/>	<input checked="" type="checkbox"/>	<input checked="" type="checkbox"/>	<input checked="" type="checkbox"/>	<input checked="" type="checkbox"/>
Wool 	<input checked="" type="checkbox"/>	<input checked="" type="checkbox"/>	<input checked="" type="checkbox"/>	<input checked="" type="checkbox"/>	<input checked="" type="checkbox"/>	<input checked="" type="checkbox"/>	<input checked="" type="checkbox"/>
Bedding	<input checked="" type="checkbox"/>	<input checked="" type="checkbox"/>	<input checked="" type="checkbox"/>	<input checked="" type="checkbox"/>	<input checked="" type="checkbox"/>	<input checked="" type="checkbox"/>	<input checked="" type="checkbox"/>
Energy Saver	<input checked="" type="checkbox"/>	<input checked="" type="checkbox"/>	<input checked="" type="checkbox"/>	<input checked="" type="checkbox"/>	<input checked="" type="checkbox"/>	<input checked="" type="checkbox"/>	<input checked="" type="checkbox"/>

1) Vapour option can be combined with temperature 40 to 90 °C only.

3.5 Opsi

Touchpad Suhu

Tekan touchpad ini berulang kali untuk menaikkan atau menurunkan suhu, jika Anda ingin mencuci pada suhu yang lain dari yang diusulkan oleh mesin cuci.

Touchpad Pilihan Perasan

Tekan touchpad ini berulang kali untuk menaikkan atau menurunkan kecepatan, jika Anda ingin memeras cucian pada kecepatan yang lain dari yang diusulkan oleh mesin cuci.

Kecepatan maksimum adalah:

Cottons Mixed Daily 60 Delicates Energy Saver	1200 rpm
Wool 	1000 rpm
Quick 15 Bedding	800 rpm

- No Spin (Tanpa Perasan)

Tidak ada opsi perasan menghapus semua fase perasan dan meningkatkan jumlah bilasna.

- Rinse & Hold (Tahan Bilasan)

Dengan memilih opsi ini air bilasan terakhir tidak dikosongkan dan tabung berputar reguler untuk mencegah kerutan cucian.

Pintu masih terkunci untuk menunjukkan bahwa air harus dikosongkan.



Pintu tetap terkunci dengan air di dalam tabung. Untuk melanjutkan siklus Anda harus menekan “▷|” (Mulai/Jeda).

Touchpad “Uap (☁)”

Pilih opsi ini untuk menambahkan sekitar 30 menit pengulangan di dalam uap selama siklus pencucian. Uap membantu membuka serat kain agar memudahkan zat aditif pencucian melepaskan noda-noda yang sulit. Indikator opsi ini muncul.

CATATAN:

- Uap mungkin tidak terlihat di dalam tabung selama siklus pencucian uap. Uap akan terbentuk di awah tabung dan dimungkinkan untuk naik secara alami ke pakaian.
- Uap mungkin tidak ada selama seluruh siklus pencucian uap.
- Fungsi uap lebih efektif dengan separuh beban.
- Pada akhir siklus penguapan pakaian akan menjadi lebih hangat, lebih lembut dan terlepas dari tabung.

i Jika opsi uap dipilih, suhu pembilasan akan naik. Selama siklus penguapan, Anda mungkin melihat uap keluar dari mesin cuci, ini adalah keadaan normal dan tidak menyebabkan bahaya.

Quick (Pilihan Cepat)

Dengan pilihan ini anda dapat mengurangi durasi program. Gunakan pilihan ini untuk pakaian yang sedikit kotor atau untuk menyegarkan.

i Pilihan ini akan mengurangi waktu kerja dan jumlah pembilasan.

Bila anda ingin menambah fase pembilasan, tekan tombol “Spin (Peras)” + “Option (Pilihan)” secara bersama untuk menambah pilihan “Extra Rinse (Bilas Ekstra)”.

Soak (Opsi Perendaman)

Opsi ini memungkinkan Anda merendam pakaian sangat kotor barang yang terkena noda pada awal tahap pencucian sebelum fase pencucian utama.

Fungsi perendaman akan menambah durasi pada program yang dipilih selama sekitar 50 menit. Dan menggunakan lebih banyak air dibandingkan dengan pencucian normal. Prosesnya adalah sebagai berikut.

1. Isilah dengan air dan Nyalakan tabung mesin cuci (Membutuhkan waktu sekitar 20 menit)

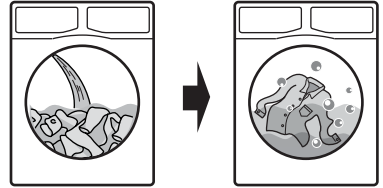

Setelah menekan tombol Start/Pause, mesin akan menambahkan air ke tabung pencucian, yang mulai berputar secara perlahan untuk melarutkan deterjen dan mendistribusikannya secara merata ke pakaian.

2. Perendaman (Membutuhkan waktu sekitar 30 menit)

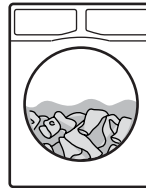

Mesin tersebut akan memasuki proses perendaman. Tabung pencucian akan berhenti dan berputar sesekali untuk meratakan kembali ke pakaian.

3. Setelah menyelesaikan proses perendaman, mesin akan memeriksa kembali ketinggian air dan akan menjalankan program yang dipilih dengan menggunakan air rendaman yang sama.

i NOTE

Jika Anda Tidak ingin menggunakan air rendaman untuk membersihkan kain, ikuti langkah-langkah di bawah ini:

1. Tekan Start/Pause untuk menghentikan sementara mesin cuci. Kemudian tekan On/Off untuk mematikan mesin.
2. Tekan kembali On/Off untuk menyalakan mesin, tambahkan deterjen, dan pilih program pilihan Anda. Tekan kembali Start/Pause untuk memulai program yang dipilih.

Alat ini akan mendeteksi dan menguras air secara otomatis dari dalam tangki dan mengisi air kembali yang akan digunakan untuk mencuci.

i NOTE

- Anda dapat memilih suhu berapa pun, namun disarankan untuk memilih air “Cold” untuk siklus ini karena air panas dapat membuat noda semakin menempel.
- Gunakan deterjen dalam jumlah sesuai rekomendasi untuk siklus pencucian normal. Jika diinginkan, gunakan pengelantang atau pemutih atau agen rendaman yang aman buat kain, dengan menuangkannya ke wadah deterjen.

Rinse&Spin (Bilas&Peras)

Dengan pilihan ini anda dapat lakukan hanya bilas terakhir dari program pencucian yang terpilih.

- Apabila anda juga memilih pilihan “Extra Rinse  (Bilas Extra)” mesin cuci akan menambah 2 kali bilas.
- Apabila anda juga memilih pilihan “No Spin (Tidak Peras)”, mesin hanya akan membilas.

Drain&Spin (Kuras&Peras)

Gunakan pilihan ini untuk pakaian yang sangat basah untuk menguras air dan memeras.

Apabila anda juga memilih pilihan “No Spin (Tidak Peras)” mesin hanya menguras air.

Touchpad “Delay End (⌚)”

Sebelum Anda memulai program, opsi ini memungkinkan Anda menentukan akhir dari program pencucian dari minimum 1 jam ke maksimum 20 jam.

i Jika durasi program lebih dari 3 jam, maka opsi “Delay End” minimum akan dimulai dari 4 jam.

Tekan touchpad “Delay End” untuk memilih waktu berakhir sesuai keinginan. Layar akan menampilkan jumlah jam dan indikator di atas touchpad akan menyala.

i Opsi ini harus dipilih setelah memilih program pencucian, dan sebelum menekan touchpad “Start/Pause”.

Sebagai contoh, jika durasi program dari program pilihan Anda adalah 3.20 jam dan Anda menentukan waktu “Delay End” ke 6 jam. Ini artinya program pencucian Anda akan selesai dalam 6 jam. (Lihat diagram di bawah ini)

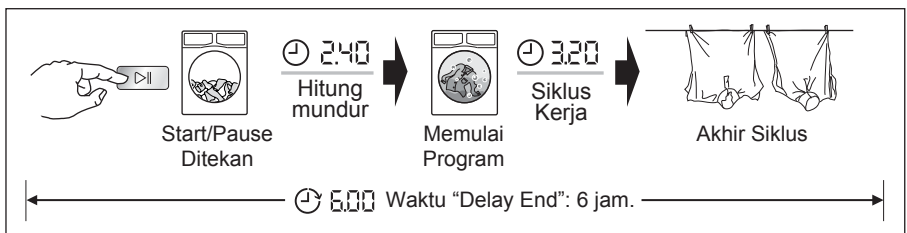

Setelah memilih waktu Delay End, tekan touchpad Start/Pause untuk memulai program. Mesin akan menghitung mundur dan memperbarui catatan waktu di layar setiap jamnya hingga mencapai titik awal dari siklus pencucian.



Jika Anda ingin mengubah atau membatalkan opsi Delay End setelah memulai program, ikuti langkah - langkah berikut ini:

- atur mesin cuci ke PAUSE dengan menekan touchpad “Start/Pause”;
- batalkan memilih opsi ini dengan menekan tombol sentuh “Tunda Akhir” berulang-ulang hingga layar menampilkan waktu tunda “”;
- tekan “Start/Pause” untuk memulai program.

3.6 Pengaturan

Extra Rinse Option (Pilihan Bilas Ekstra)

Pilihan ini ditujukan untuk pengguna yang alergi terhadap deterjen, dan di wilayah dimana kadar air sangat lembut. Gunakan pilihan ini untuk menambah 2 kali fase pembilasan pada program cucian.

- Untuk mengaktifkan pilihan ini, tekan tombol “Spin (Peras)” dan “Option (Pilihan)” secara bersamaan hingga lampu LED “Extra Rinse  (Bilas Ekstra)” menyala
- Untuk menonaktifkan opsi ini, tekan tombol “Spin (Peras)” dan “Option (Opsi)” secara bersamaan hingga lampu LED “Extra Rinse  (Bilas Ekstra)” padam.

 **Pilihan ini tetap aktif meskipun peralatan dimatikan.**



Pilihan Child Safety Lock (Pengaman dari Anak Kecil)

Peralatan anda disertai dengan Kunci Pengaman dari Anak Kecil (Child Safety Lock) untuk membantu anda dapat meninggalkan peralatan ini tanpa pengawasan dengan pintu tertutup tanpa perlu khawatir bahwa anak-anak akan cidera atau menyebabkan kerusakan terhadap peralatan.

 Atur pilihan ini dengan menekan tombol “▷|| (Mulai/Tunda)”.

Untuk mengatur pilihan “Child Lock”:

- Untuk mengaktifkan fungsi ini, tekan tombol “Temp” dan “Spin” secara bersamaan hingga simbol “ ” (lock/kunci) menyala di layar dan berbunyi.

 Jika Anda menekan tombol sentuh saat program beroperasi, layar akan menampilkan pesan “ ” dan suara bip akan terdengar. (kecuali tombol sentuh Mulai/Jeda)

- Untuk menonaktifkan fungsi ini, tekan tombol “Temp” dan “Spin” secara bersamaan hingga simbol “ ” (unlock/buka) menyala di layar dan berbunyi.

 **Pilihan ini tetap aktif meskipun peralatan dimatikan.**

Mengaktifkan/Menonaktifkan Bel Akhir Pencucian

Dengan pengaturan ini Anda dapat mengaktifkan atau menonaktifkan bel di akhir program. Misalnya, Anda mungkin perlu menonaktifkan bel ini saat mulai mencuci sebelum tidur, sehingga setelah selesai mencuci sekitar 1 jam kemudian, bel tersebut tidak akan mengganggu saat Anda tidur.

 **Bel kesalahan, seperti kerusakan parah, tidak akan dinonaktifkan oleh pengaturan ini.**

- Untuk menonaktifkan suara bel, tekan tombol sentuh “Program” dan “Temp” serentak selama 3 detik, dan dengarkan nada “BIP, BIP”.
- Untuk kembali ke konfigurasi default, tekan kedua tombol sentuh ini bersamaan selama 3 detik, dan dengarkan bunyi “BIP”.

3.7 Tombol Sentuh Mulai/Jeda (▷||) dan Tambahkan Pakaian (👕)

Tombol sentuh ini memiliki 2 fungsi:

Mulai/Jeda (▷||)

Setelah memilih program dan opsi yang dikehendaki, tekan tombol sentuh ini untuk mulai menjalankan mesin cuci. Lampu pilot Mulai/Jeda akan berhenti berkedip dan tetap menyala sampai tingkat air berada di atas tepi bawah pintu, kemudian lampu pilot akan MATI. Jika Anda sudah memilih opsi "Tunda Akhir", penghitungan waktu mundur akan dimulai dan diperlihatkan pada layar.

Untuk menyela program yang sedang berjalan, tekan tombol sentuh ini untuk menjeda mesin cuci, lampu pilot Mulai/Jeda akan berkedip.

Untuk memulai kembali program dari titik program disela, tekan kembali tombol sentuh ini, lampu pilot Mulai/Jeda akan berhenti berkedip.

Tambahkan Pakaian (👕)

i Anda hanya dapat menambah cucian apabila lampu "👕" menambah cucian menyala.

Saat program cucian sedang bekerja, anda dapat menambah cucian dengan:

- Menekan tombol sentuh "Mulai/Jeda ▷||" untuk menjeda program.
- Tunggu mesin berhenti sepenuhnya sebelum membuka pintu.
- Tambahkan pakaian dan tutup pintu.
- Lanjutkan program dengan menekan tombol sentuh "Mulai/Jeda ▷||" kembali.

i Anda tidak dapat membuka pintu mesin apabila air di dalam drum mesin panas, pintu tetap terkunci demi keamanan anda. Meskipun lampu LED tetap menyala.

4. SEBELUM MENGGUNAKAN PERTAMA KALI

i CATATAN

Saat pemasangan atau sebelum pemakaian pertama, anda mungkin akan melihat air di dalam mesin.

Ini adalah air yang tersisa di dalam mesin setelah ujicoba fungsional lengkap di pabrikan untuk memastikan mesin ini disampaikan kepada konsumen dalam kondisi sempurna dan ini tidak akan menimbulkan masalah.

1. Pastikan bahwa sambungan listrik dan air mematuhi petunjuk pemasangan.
2. Masukkan 2 liter air ke wadah deterjen untuk fase pencucian. Ini akan mengaktifkan sistem pembuangan air.

3. Pilih siklus Cottons (Katun) pada 90 °C, tanpa ada cucian dalam mesin, untuk menghilangkan residu produksi apa pun dari tabung dan bak kemudian aktifkan mesin.

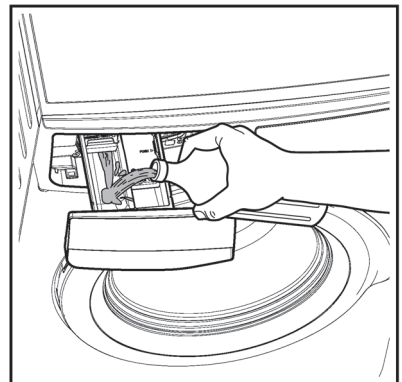

5. PENGGUNAAN SEHARI-HARI

5.1 Memuat Cucian

1. Nyalakan keran air.
2. Hubungkan steker listrik ke stop kontak listrik.
3. Tekan tombol "On/Off" untuk menghidupkan mesin cuci. Indikator "Start/Pause" touchpad berkedip.

Tekan touchpad Program, untuk memilih program cuci yang Anda butuhkan. (Untuk informasi lebih lanjut tentang program cuci, silakan lihat di halaman 41)

- Lampu yang terkait akan menyala.
- Layar menampilkan durasi program tersebut.

4. Buka pintu dengan hati-hati, tarik pegangannya ke arah luar. Periksa dan bersihkan benda-benda (jika ada) yang bisa terperangkap di dalam lipatan.

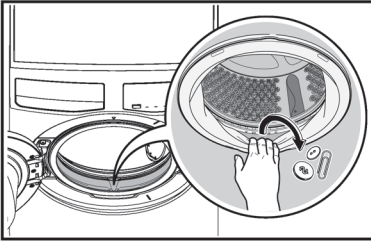

5. Taruh cucian di dalam tabung, satu-per-satu, dan pastikan cucian terpisah satu sama lain. (berhubungan dengan halaman 51 "PETUNJUK MENCUCI")
6. Tutup pintu.

! **AWAS!** Pastikan tidak ada cucian tersisa antara seal dan pintu.

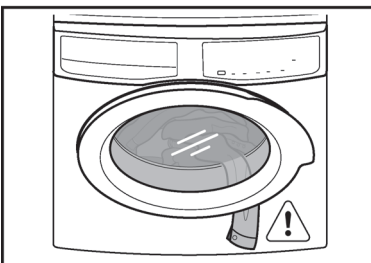

5.2 Menggunakan Deterjen dan Aditif

i **PENTING:** Harap baca petunjuk penggunaan deterjen pada halaman 52 sebelum menggunakannya.

1. Laci Dispenser Deterjen

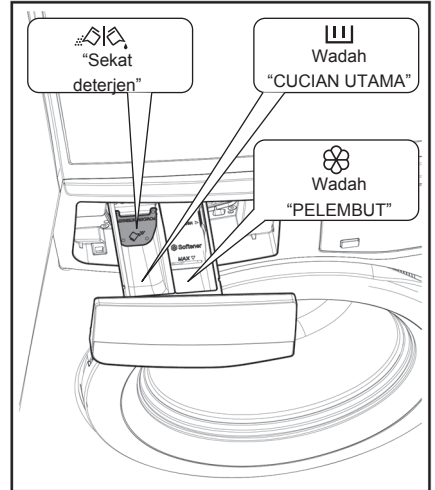

Dispenser deterjen dibagi ke dalam dua wadah.

- Wadah "MAIN WASH" (CUCIAN UTAMA)
Wadah ini digunakan untuk deterjen pada semua program.
- Wadah "SOFTENER" (PELEMBUT)
Wadah ini digunakan untuk kondisioner kain dan agen kanji.

Sekat deterjen



- Posisi ke bawah : untuk deterjen cair.
- Posisi ke atas : untuk deterjen bubuk (pengaturan pabrik).

i **Jika Anda menggunakan deterjen cair:**

- Jangan gunakan deterjen gelatin atau cairan kental.
- Jangan taruh lebih banyak cairan dibandingkan level maksimal.
- Jangan atur fase "DELAY END".

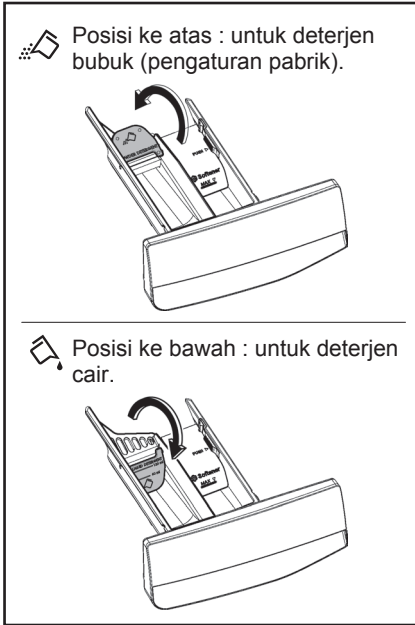

2. Ukur deterjen dan pelembut kain;

- Tarik keluar laci deterjen sampai berhenti.
- Ukur jumlah deterjen yang diperlukan, tuangkan ke wadah cucian utama.



- Jika diperlukan, tuangkan pelembut cucian ke dalam wadah bertanda .

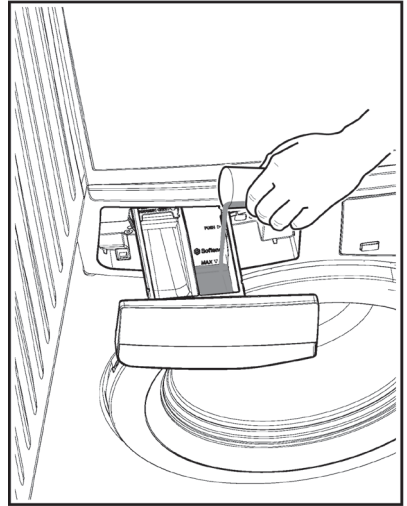

i **CATATAN**

Takaran yang digunakan tidak boleh melebihi tanda "MAX" di laci. Jika Anda menggunakan pelembut pakaian yang kental, disarankan untuk mengencerkannya dengan air.

- Tutup laci dengan hati-hati.

- i** Setelah siklus mencuci selesai, sisa deterjen, pelembut dan air dapat tersisa dalam dispenser. Disarankan untuk membersihkan dispenser secara teratur untuk membuang semua sisa.

5.3 Pengaturan Opsi

1. Jika Anda ingin cucian diperas atau menggunakan suhu berbeda dari yang diusulkan oleh mesin cuci, tekan Touchpad Peras "Spin" dan suhu "temp" berulang-ulang untuk mengubah kecepatan perasan dan suhu.

Tekan Touchpad opsi, jika Anda ingin cucian dicuci dengan beberapa fungsi.

i **CATATAN**

- Fungsi berbeda dapat dikombinasikan yang tergantung pada program yang dipilih.

- Jika Anda memilih suatu opsi yang tidak kompatibel dengan program pencucian yang telah disetel, pesan “ --- ” akan berkedip dan suara bip akan terdengar.

2. Jika Anda ingin mengurangi waktu pencucian, tekan Touchpad “Quick” berulang-ulang untuk mengurangi waktu pencucian.

Jika Anda ingin untuk menunda mulainya program mencuci, tekan touchpad “Delay End (⏸)” berulang-ulang untuk memilih penundaan waktu mesin cuci.

5.4 Memulai Program

Untuk memulai program, tekan Touchpad  (Mulai/Jeda), lampu pilot yang terkait akan berhenti berkedip dan durasi program default akan ditampilkan di layar.

- Jika Anda menekan tombol sentuh saat program beroperasi, layar akan menampilkan pesan “ --- ” dan suara bip akan terdengar. (kecuali tombol sentuh Mulai/Jeda)



Setelah kira-kira 15 menit dari awal program:

- **Mesin otomatis akan menyesuaikan durasi program yang dipilih menurut jenis dan ukuran beban.**

Layar akan menampilkan durasi program yang disesuaikan.

5.5 Menyela Program

- Untuk menjeda, tekan Start/Pause. Indikator akan mulai berkedip.
- Tekan tombol Start/Pause lagi. Program akan dilanjutkan.

5.6 Mengubah Program

Mengubah program yang berjalan dimungkinkan hanya dengan mematikan alat.

- Tekan tombol “On/Off” untuk membatalkan program dan mematikan alat.
- Tekan lagi tombol “On/Off” untuk memulai alat.

Sekarang, Anda dapat mengatur program pencucian baru. memulai alat.



Alat tidak akan menguras air.



5.7 Mengubah Opsi

Dimungkinkan hanya mengubah opsi tertentu setelah program itu dimulai.

1. Tekan Touchpad “Start/Pause”. Indikator akan mulai berkedip.
2. Ubah opsi.
3. Tekan lagi “Start/Pause”. Program akan dilanjutkan.

5.8 Membuka Pintu

Ketika program atau Delay End beroperasi, pintu mesin terkunci dan layar menampilkan indikator “  ”.

Mula-mula, setel mesin ke PAUSE (JEDA) dengan menekan touchpad “Start/Pause”. Tunggu hingga indikator kunci pintu “  ” mati, lalu pintu bisa dibuka. Jika indikator kunci pintu “  ” tidak lenyap, artinya mesin sudah panas dan level air ada di atas sisi bawah pintu atau tabung berputar.

Jika demikian, pintu TIDAK BISA dibuka. Jika Anda perlu membukanya, Anda harus menguras air untuk membuka pintu.

Untuk mengalirkan air, Anda harus mematikan mesin dengan menekan tombol “On/Off” tombol untuk menonaktifkan alat. Hidupkan mesin dan pilih “Drain & Spin” pilihan, lalu tekan Start/Pause touchpad untuk mengoperasikan program.

Anda dapat memilih “No Spin”, jika Anda ingin mesin hanya mengalirkan air.



Jika itu adalah kasus darurat yang perlu segera membuka pintu. Silakan baca “Membuka Pintu pada keadaan darurat” pada halaman 61.

5.9 Di Akhir Program

- Alat berhenti secara otomatis.
- Sinyal akustik akan aktif.
- Layar akan menampilkan “0”.
- Indikator di Touchpad Start/Pause (Mulai/Jeda) mati.
- Indikator kunci pintu “” mati.
- Keluarkan cucian dari alat. Pastikan tabung kosong.
- Biarkan pintu terbuka, untuk mencegah jamur dan bau.
- Tutup keran air.

CATATAN

Pada akhir program, waktu yang tersisa dapat secara tiba-tiba berkurang dari 7 menit atau kurang menjadi 0 karena adanya kelebihan perkiraan total waktu program dalam tahap deteksi muatan. Dalam beberapa kasus (dengan muatan yang benar-benar seimbang) waktu program dapat lebih singkat daripada waktu yang diperkirakan setelah tahap deteksi muatan selesai. Ini adalah perilaku normal mesin dan tidak perlu dikhawatirkan karena hal ini tidak mengurangi kinerjanya.

5.10 Ketika Program Pencucian Selesai, Tapi masih tersisa air di Tabung

(Gunakan Opsi “Rinse Hold”)

- Tabung berputar secara reguler untuk untuk mencegah kerutan cucian.
- Indikator “Start/Pause” berkedip untuk mengingatkan Anda untuk mengalirkan air.
- Indikator kunci pintu “” menyala. Pintu tetap terkunci.

Anda harus mengalirkan air untuk membuka pintu.

Untuk menguras air:

1. Tekan touchpad “Start/Pause  ”. Mesin akan membuang air dan berputar pada kecepatan maksimum untuk program yang dipilih.



Atau, sebelum menekan touchpad “Start/Pause”, Anda dapat menekan touchpad “Spin” untuk mengubah kecepatan putarnya. Anda dapat memilih “No Spin”, jika Anda ingin mesin hanya akan membuang air, kemudian tekan touchpad Start/Pause. Mesin cuci akan membuang air dan memutar.
2. Ketika program selesai dan indikator kunci pintu “” berbunyi, Anda dapat membuka pintu.
3. Tekan tombol “On/Off” tombol untuk menonaktifkan alat.

CATATAN

Setelah sekitar 18 jam, hingga Anda menekan touchpad Start/Pause, mesin akan secara otomatis membuang air dan memutar (kecuali untuk program Wool).

5.11 AUTO Stand-By Opsi

Pilihan AUTO Stand-By akan secara otomatis mematikan aplikasi yang berjalan untuk menurunkan tingkat konsumsi energy ketika:

- Bila perangkat tidak digunakan dalam waktu 5 menit sebelum tombol “Start/Pause” di tekan.
 -  Tekan tombol “On/Off” untuk mengaktifkan kembali perangkat yang di gunakan.
- 5 Menit setelah proses pencucian berakhir.
 -  Tekan tombol “On/Off” untuk mengaktifkan kembali perangkat yang di gunakan.

6. PETUNJUK MENCUCI

6.1 Memilah Cucian

Ikuti simbol kode mencuci pada setiap label pakaian dan petunjuk pencucian dari produsen. Pilih cucian sebagai berikut: putih, berwarna, sintetis, lembut, wol.

6.2 Suhu

90°C	Untuk cucian katun dan linen putih yang kotor biasa (misalnya taplak meja kecil, handuk, taplak meja, seprai...).
60°C 50°C	Untuk pakaian berwarna yang tak luntur dan kotor biasa (misalnya kemeja, baju tidur wanita, piyama...) berbahan linen, katun atau serat sintetis dan untuk katun putih yang kotor sedikit (misalnya baju dalam).
40°C 30°C Dingin	Untuk cucian halus (mis., gorden jala-jala), cucian campuran, termasuk serat sintetis dan wol yang ada label pure new wool, machine washable, non-shrink (murni wol baru, dapat dicuci mesin, tidak menyusut).

6.3 Sebelum Memasukkan Cucian

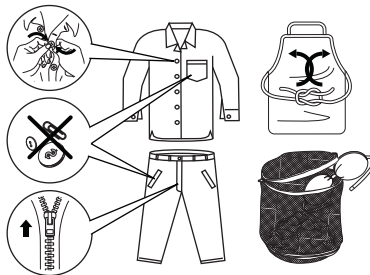

- Jangan sampai ada benda logam yang tertinggal di kain (misalnya, jepit rambut, peniti, pin)
- Kancingkan sarung bantal, tutup risleting, kancing kait dan kancing tekan. Kaitkan ikat pinggang atau ikat pita yang panjang.
- Cuci bra, celana dalam dan kain lembut lain di dalam kantong cucian, yang dapat dibeli di supermarket.

- Pastikan Anda mencuci pengumpul tiras secara terpisah dari penghasil tiras.
- Jangan sekali-kali menyatukan cucian putih dan berwarna. Cucian putih dapat menjadi kusam dalam pencucian.
- Pakaian berwarna yang baru mungkin luntur saat pencucian pertama; oleh karena itu, harus dicuci secara terpisah.
- Hilangkan noda membandel sebelum dicuci.
- Gosok bagian yang sangat kotor dengan deterjen khusus atau pasta deterjen. Perlakukan gorden dengan hati-hati. Lepaskan pengait atau masukkan ke dalam kantong atau jaring.

6.4 Beban Maksimal

Beban yang disarankan tercantum dalam bagan program. Aturan umum:

Katun, linen:	penuhi tabung tapi jangan terlalu padat;
Sintetis:	jangan penuh tabung lebih dari setengahnya;
Bahan halus dan wol:	menghidupkan tidak lebih dari sepertiga penuh.

Mencuci dengan beban maksimum adalah yang paling efisien dalam penggunaan air dan energi. Untuk cucian yang sangat kotor, kurangi jumlah beban.

6.5 Membersihkan Noda

Noda membandel mungkin tidak dapat dihilangkan hanya dengan air dan deterjen. Karena itu, disarankan untuk memberikan perlakuan awal sebelum mencuci.

Darah: hilangkan noda yang masih baru dengan air dingin. Untuk noda yang sudah mengering, rendam semalam dalam air dengan deterjen khusus, kemudian gosok dengan air dan sabun.

Cat berbasis minyak: lembapkan dengan penghilang noda bensin, letakkan pakaian di atas kain yang lembut, kemudian tekan-tekan nodanya; lakukan beberapa kali.

Noda gemuk kering: lembapkan dengan terpentin, letakkan pakaian pada permukaan yang lembut dan tekan-tekan noda dengan ujung jari yang dibungkus lap katun.

Karat: asam oksalat yang dilarutkan dalam air panas atau produk penghilang karat digunakan dalam keadaan dingin. Berhati-hatilah dengan noda karat yang sudah lama karena struktur selulosa bahan sudah rusak dan bahan cenderung sobek.

Noda jamur: bersihkan dengan pemutih, bilas dengan baik (hanya cucian putih dan cucian berwarna yang tidak luntur).

Rumpuk: beri sedikit sabun mandi dan hilangkan dengan pemutih (hanya cucian putih dan cucian berwarna yang tidak luntur.).

Bolpoin dan lem: basahi dengan aseton (*), taruh garmen di atas kain lunak dan gosok-colek noda itu.

Lipstik: lembapkan dengan aseton (*) seperti di atas, kemudian hilangkan noda dengan spiritus alkohol. Hilangkan sisa noda dari bahan putih dengan pemutih.

Anggur merah: rendam dalam air dan deterjen, bilas dan hilangkan dengan asam asetat atau asam sitrat, kemudian bilas. Hilangkan sisa noda dengan pemutih.

Tinta: Tergantung pada jenis tintanya, lembapkan terlebih dulu dengan aseton (*), kemudian gunakan asam asetat; hilangkan sisa noda pada kain putih dengan pemutih, kemudian bilas hingga bersih.

Noda tar: gunakan penghilang noda terlebih dulu, spiritus alkohol atau bensin, kemudian gosok dengan pasta deterjen.

(*) jangan menggunakan aseton pada sutra sintetis.

6.6 Jenis Deterjen dan Jumlah Deterjen

Deterjen rendah busa diperlukan bagi mesin cuci ini untuk mencegah masalah busa yang berlebihan, hasil pencucian yang tidak memuaskan dan dapat merusak mesin. Deterjen rendah busa yang dirancang untuk mesin cuci bukaan depan diberi label “Bukaan Depan”, “efisiensi tinggi”, “HE”, misalnya deterjen Cold Power untuk mesin cuci bukaan depan (Front Loader) atau “Matic”.

Jangan gunakan jenis deterjen yang salah, seperti deterjen untuk mesin cuci bukaan atas (Top Loading), deterjen cuci tangan atau produk Berbasis sabun di mesin cuci bukaan depan (frontload) Anda. Jenis deterjen seperti ini dapat menghasilkan busa yang berlebihan, siklus waktu yang lebih lama, kecepatan putaran rendah, pembilasan buruk dan kelebihan beban motor.

Jumlah deterjen yang digunakan

Pemilihan deterjen dan penggunaan jumlah deterjen yang benar tidak hanya mempengaruhi performa mesin cuci Anda, tetapi membantu menghindari pemborosan dan menjaga lingkungan hidup. Meskipun terurai secara hayati, deterjen dengan kandungan zat yang besar, dapat mengganggu keseimbangan alam.

Pilihan dan jumlah deterjen akan tergantung pada;

- jenis bahan (halus, wol, katun, dll);
- warna pakaian;
- ukuran muatan;
- tingkat kekotoran;
- suhu pencucian; dan
- kesadahan air yang digunakan.

Kesadahan air digolongkan oleh apa yang disebut “derajat” kesadahan.

Informasi tentang kesadahan air di wilayah Anda dapat diperoleh dari perusahaan air minum setempat, atau dari pihak yang berwenang.

Anda mungkin harus mencoba menggunakan jumlah deterjen sesuai petunjuk produsen dari produk tersebut kemudian membandingkan hasil pencucian ke dalam daftar di bawah ini dan menyesuaikan jumlah deterjen pada saat mencuci berikutnya.

Kurang deterjen menyebabkan:

- muatan cucian berubah menjadi abu-abu,
- pakaian berminyak.

Terlalu banyak deterjen menyebabkan:

























- munculnya busa,
- mengurangi efek mencuci
- pembilasan yang kurang memadai.

Gunakan sedikit deterjen jika:

- Anda mencuci dengan sedikit muatan,
 - cucian hanya kotor sedikit,
 - menyebabkan busa yang banyak selama mencuci.
-

7. SIMBOL KODE CUCI INTERNASIONAL

i Simbol ini muncul pada label kain, untuk membantu Anda memilih cara terbaik untuk memperlakukan cucian Anda.

Cuci energik  Cuci lembut 	 Suhu pencucian maksimal 95 °C	 Suhu pencucian maksimal 60 °C	 Suhu pencucian maksimal 40 °C	 Suhu pencucian maksimal 30 °C	 Cuci tangan	 JANGAN cuci sama sekali
 Pemutihan	 Beri pemutih di dalam air dingin			 JANGAN beri pemutih		
 Menyetrika	 Setrika panas maks. 200 °C	 Setrika hangat maks. 150 °C	 Setrika suam kuku maks. 110 °C	 JANGAN setrika		
 Pencucian kering	 Pencucian kering dalam semua larutan	 Pencucian kering dalam perkloretilena, bensin, alkohol murni, R 111 & R 113	 Pencucian kering dalam bensin, alkohol murni dan R 113	 JANGAN cuci kering		
 Mengeringkan	 Datar	 Di jemuran	 Di hanger pakaian	 Suhu tinggi  Suhu rendah Pengereng dengan pemanas	 JANGAN digiling kering	

8. MERAWAT DAN MEMBERSIHKAN

⚠ PERINGATAN! Anda harus MENCABUT steker listrik pada mesin dari stopkontak, sebelum melakukan pembersihan atau perawatan.

8.1 Pembersihan Luar

Bersihkan mesin dengan sabun dan air hangat. Keringkan sepenuhnya semua permukaan.

⚠ AWAS! Jangan gunakan alkohol, pelarut, atau produk kimiawi.

8.2 Membersihkan kerak

Air yang kita gunakan, biasanya mengandung kerak.

Sebaiknya, gunakan serbuk pelunak air di dalam mesin secara berkala.

Lakukan ini secara terpisah dari pencucian, dan sesuai dengan petunjuk pabrik pembuat serbuk pelunak air tersebut. Cara ini akan membantu mencegah terbentuknya endapan kerak.

8.3 Setelah Setiap Kali Mencuci

Biarkan pintu terbuka selama beberapa saat. Ini membantu mencegah penggumpalan dan pembentukan bau stagnan di dalam mesin. Membuka pintu setelah selesai mencuci akan membantu mengawetkan sekat pintu.

8.4 Pencucian Perawatan

Dengan menggunakan pencucian suhu rendah, hal ini memungkinkan bertimbunnya residu di dalam tabung.

Kami anjurkan agar pencucian pemeliharaan dilakukan secara rutin.

Untuk menjalankan pencucian pemeliharaan:

- Tabung harus kosong.
- Pilih program cuci katun terpanas.
- Gunakan takaran deterjen yang normal, dan harus berupa serbuk dengan kandungan biologis.

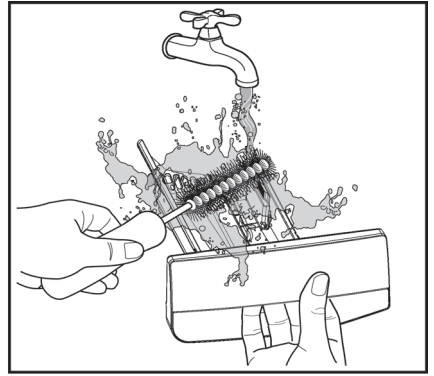

8.5 Membersihkan Laci Dispenser

Laci dispenser serbuk cuci dan aditif harus dibersihkan secara rutin. Lepaskan laci dengan menekan kaitannya ke bawah lalu tarik keluar. Bilas di bawah keran untuk menghilangkan sisa serbuk yang menimbun.

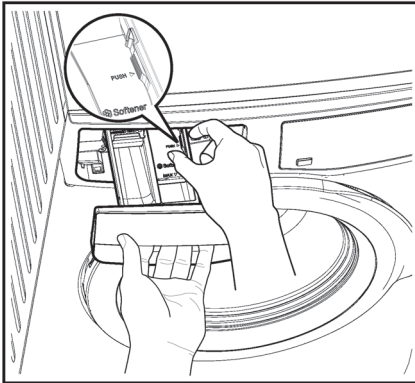

Agar lebih mudah dicuci, bagian atas wadah aditif dapat dilepaskan.

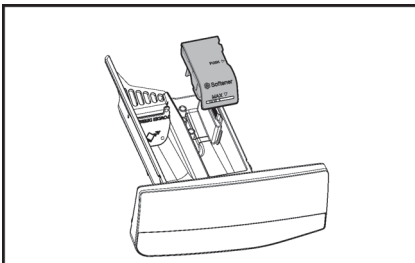

8.6 Membersihkan Laci Penyimpanan

Telah melepaskan laci, gunakan sikat kecil untuk membersihkan ceruk, dengan memastikan bahwa semua sisa bubuk deterjendiangkat dari bagian atas dan bawah celah. Pasang kembali laci dan jalankan program bilas tanpa ada pakaian di dalam tabung.

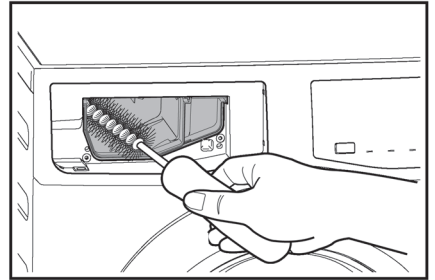

8.7 Pembersihan Laci Bawah

Setelah siklus pencucian selesai, mungkin akan ada residu atau sisa dari pelembut dan air di dispenser pelembut. Disarankan untuk membersihkan bagian bawah dari dispenser pelembut secara berkala untuk menghilangkan residu apa pun.

Cara membersihkan bagian bawah dari dispenser pelembut:

1. Setelah menarik keluar laci dari tempatnya, putarlah bagian bawah hingga menghadap ke atas.

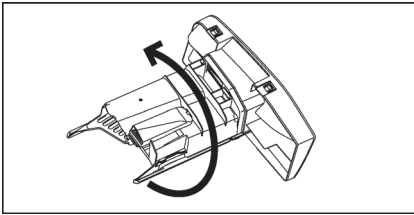

2. Dorong pengaitnya, kemudian tarik emas penutup bagian bawah dispenser pelembut.

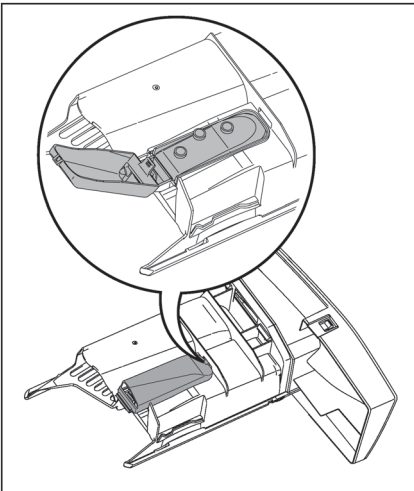

3. Bersihkan dispenser dengan sikat gigi lama di bawah air mengalir.

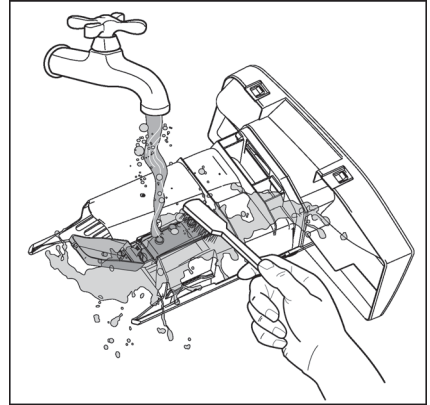

4. Tutuplah penutup bagian bawah dispenser pelembut.

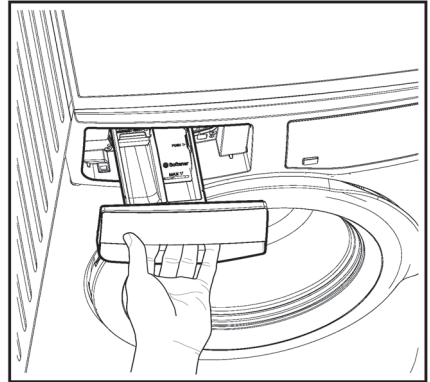

8.8 Membersihkan saringan Masukan Air

Jika air sangat sadah atau berisi jejak endapan kapur, filter masukan air mungkin bisa tersumbat. Karena itu ada baiknya membersihkannya dari waktu ke waktu.

Untuk membersihkan saringan masukan air:

1. Tutup keran air.
2. Lepaskan selang masukan air dari keran air.
3. Bersihkan saringan dalam selang dengan sikat yang kaku.

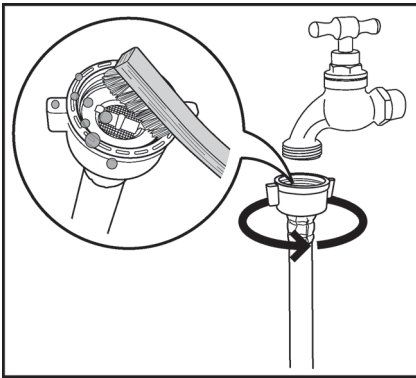

4. Lepaskan selang masukan di belakang mesin.
5. Bersihkan filter di dalam katup dengan sikat kaku atau handuk.

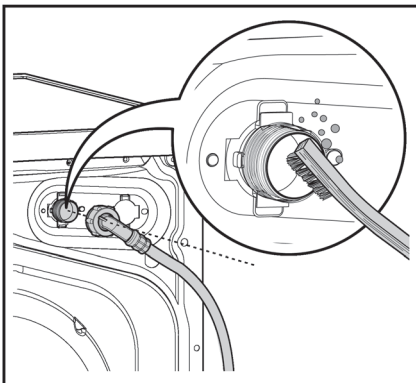

6. Pasang lagi selang masukan. Pastikan pasangannya kuat untuk mencegah kebocoran.
7. Buka keran air.

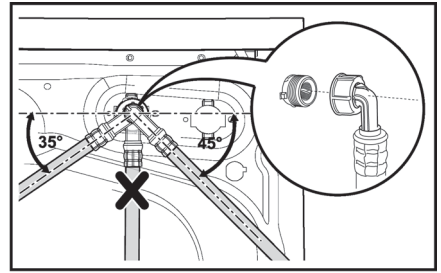

8.9 Pencegahan Bunga Es

Jika mesin dipasang di area yang suhunya bisa lebih rendah dari 0 °C, bersihkan sisa air dari selang air masuk dan pompa pembuangan.

Pengurusan Darurat

1. Cabut steker listrik dari stopkontak. Tutup keran air.
2. Lepaskan selang air masuk.
3. Lepaskan selang Pembuangan Air dari penopang belakang dan cabut dari bak cuci atau keran.

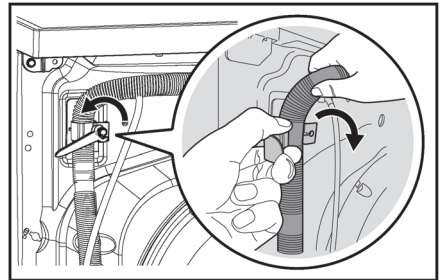

4. Tarik ke depan saluran pembuangan dan yang dari selang masukan dalam mangkok yang ditempatkan di lantai dan biarkan air mengalir keluar.

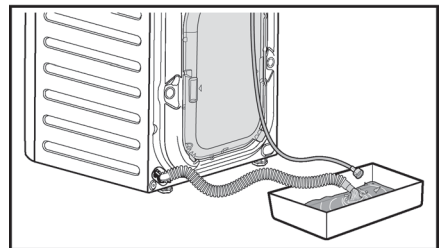

5. Sekrup lagi selang masukan air dan posisikan lagi saluran pembuangan.

! CATATAN: Apabila Anda bermaksud menjalankan lagi mesin, pastikan suhu sekitar mesin di atas 0°C.

9. PEMECAHAN MASALAH

9.1 Kemungkinan Masalah

Sejumlah masalah terjadi akibat kurangnya pemeliharaan yang sederhana, atau tidak diperhatikan, yang sesungguhnya dapat dengan mudah diselesaikan tanpa memanggil teknisi. Sebelum menghubungi Service Centre [Pusat Layanan] di tempat Anda, lakukanlah dulu pengecekan seperti yang tercantum di bawah ini.

Jika masalah sudah diatasi, tekan tombol Start/Pause [Mulai/Jeda] untuk kembali menjalankan program. Jika, setelah pemeriksaan di atas, masih ada masalah, hubungi Pusat Layanan setempat.



PERINGATAN! Menonaktifkan mesin cuci sebelum Anda melakukan pemeriksaan.

Kode Alarm

E10	Mesin tidak mengisi air.
E20	Mesin cuci tidak dapat dikosongkan.
E40	Pintu belum ditutup atau pintu tidak tertutup dengan baik. Silakan periksa pintu!
E40	Listrik tidak stabil. Tunggu hingga listrik stabil dan mesin akan berjalan normal secara otomatis.
E91	Tidak ada komunikasi antara elemen elektronik dari mesin cuci. Matikan dan nyalakan lagi.
EFO	Kebocoran air di dalam mesin. Hubungi pusat layanan kami.

Malafungsi	Kemungkinan penyebabnya	Solusi
Mesin tidak mau berfungsi :	Pintu belum ditutup. (Kode kesalahan: E40)	Tutup pintu masuk cucian sampai rapat.
	Steker belum dimasukkan dengan benar ke dalam stop kontak listrik.	Pasang steker ke dalam soket listrik.
	Tidak ada arus listrik pada stop kontak.	Periksa instalasi listrik di tempat Anda.
	Tombol Start/Pause (Mulai/Jeda) belum ditekan.	Tekan tombol Start/Pause (Mulai/Jeda).
	Program "Delay End" sudah dipilih.	Jika cucian harus segera dicuci, batalkan program "Delay End".
	Listrik tidak stabil (bila kode E40 tampil di layar).	Tunggu hingga listrik stabil dan mesin akan berjalan normal secara otomatis.
Mesin tidak mengisi air :	Keran air tertutup. (Kode kesalahan: E10).	Buka keran air.
	Selang air masuk terjepit atau tertekuk. (Kode kesalahan: E10)	Periksa sambungan selang masukan air.
	Filter dalam selang air masuk tersumbat. (Kode kesalahan: E10)	Bersihkan saringan selang masukan air.
	Pintu tidak tertutup dengan baik. (Kode kesalahan: E40)	Tutup pintu masuk cucian sampai rapat.
Mesin mengisi air kemudian langsung membuangnya :	Ujung selang pembuangan air terlalu rendah. (Kode kesalahan: E10)	Lihat paragraf yang sesuai di bagian pembuangan air.

Malafungsi	Kemungkinan penyebabnya	Solusi
Mesin cuci tidak dapat dikosongkan dan/atau tidak melakukan perasan :	Selang air masuk terjepit atau tertekuk. (Kode kesalahan: E20)	Periksa sambungan selang pembuangan air.
	Opsi "Rinse & Hold" telah dipilih.	Tekan Start/Pause untuk mengalirkan air atau pilih program perasan.
	Cucian tidak terbagi rata dalam tabung.	Jeda mesin dan bagi ratakan cucian secara manual.
Ada air di lantai :	Menggunakan deterjen yang terlalu banyak atau jenisnya tidak tepat (menimbulkan terlalu banyak busa).	Kurangi jumlah deterjen atau gunakan deterjen yang lain. (lihat halaman 52)
	Periksa apakah ada kebocoran pada sambungan selang air masuk. Tidak selalu mudah untuk melihat ini karena air mengalir ke bawah selang; periksa untuk melihat apakah lembab.	Periksa sambungan selang masukan air.
	Selang pembuangan rusak.	Hubungi pusat layanan kami.
	Kebocoran air di dalam mesin. (Kode kesalahan: EF0)	Lepaskan steker utama dari soket utama. Tutup keran air. Hubungi pusat layanan kami.
Hasil cuci tidak memuaskan :	Menggunakan deterjen terlalu sedikit atau jenisnya tidak sesuai.	Tambah jumlah deterjen atau gunakan deterjen yang lain. (lihat halaman 52)
	idak dilakukan tindakan apa pun pada noda membandel sebelum dicuci.	Gunakan produk yang dijual di toko untuk menghilangkan noda yang membandel.
	Suhu yang dipilih tidak tepat.	Periksa apakah Anda sudah memilih suhu yang benar.
	Beban terlalu berat.	Kurangi beban.
Pintu tak dapat dibuka :	Program masih berlangsung.	Tunggu sampai siklus pencucian selesai.
	Ada air di dalam tabung.	Anda harus menguras air untuk membuka pintu (baca "Membuka Pintu" di halaman 49).
	Masalah ini bisa terjadi akibat kerusakan mesin.	Hubungi Petugas Servis. Jika Anda harus membuka pintu, silakan baca dengan cermat "Membuka Pintu Pada Keadaan Darurat" di halaman selanjutnya.
Mesin bergetar atau bising :	Baut sementara dan kemasan belum dilepaskan.	Periksa apakah pemasangan mesin sudah benar.
	Periksa apakah pemasangan mesin sudah benar.	Periksa apakah kerataan mesin sudah benar.
	Cucian tidak terbagi rata dalam tabung.	Jeda mesin dan bagi ratakan cucian secara manual.
	Mungkin cucian dalam tabung terlalu sedikit.	Tambah muatan cucian.
	Kaki yang tidak stabil seperti lantai kayu.	Lihat paragraf yang sesuai di bagian "Pemosisian".

Malafungsi	Kemungkinan penyebabnya	Solusi
Waktu siklus lebih lama dibandingkan yang ditampilkan :	Deterjen melebihi dosis.	Kurangi jumlah deterjen atau gunakan deterjen yang lain. (berhubungan dengan halaman 52 “Jenis Deterjen dan Jumlah Deterjen”).
	Mesin tidak seimbang.	Bagi ratakan cucian secara manual di tabung dan mulai lagi fase perasan. Lihat paragraf yang sesuai di bagian “Pemosisian”.
Siklus lebih pendek dari waktu yang ditampilkan.	Mesin cuci menghitung waktu baru sesuai dengan beban cucian.	
Pemerasan lambat memulai atau mesin tidak memeras :	Perangkat elektronik pendeteksi ketidakseimbangan diaktifkan karena cucian tidak terbagi rata dalam tabung. Cucian akan didistribusi-ulang dengan memutar tabung ke arah berlawanan. Ini dapat terjadi beberapa kali sebelum ketidak-seimbangan dapat dihilangkan dan pemerasan normal dapat dilanjutkan. Jika, setelah 10 menit, cucian tetap tidak terdistribusi secara rata di dalam tabung, mesin tidak akan memeras. Jika begitu, distribusikan ulang beban cucian secara manual dan pilih program peras.	Jeda mesin dan bagi ratakan cucian secara manual.
Bunyi mesin sangat bising dari biasanya :	Mesin tidak dipasang dengan benar.	Pastikan kedataran mesin sudah benar. Baca “Pemasangan”.
	Baut transit atau kemasan tidak dilepaskan.	Pastikan baut sementara dan/atau kemasan sudah dilepaskan. Baca “Membongkar Kemasan”.
	Beban cucian mungkin terlalu sedikit.	Masukkan lagi cucian ke dalam tabung.
Air tidak terlihat di dalam tabung :	Mesin-mesin yang menggunakan teknologi modern, bekerja sangat ekonomis, menggunakan sangat sedikit air tanpa mempengaruhi hasil cucian.	



Jika Anda tidak dapat menentukan atau mengatasi masalahnya, hubungi pusat layanan kami. Sebelum menelepon, catatlah model, nomor seri dan tanggal pembelian mesin cuci Anda.

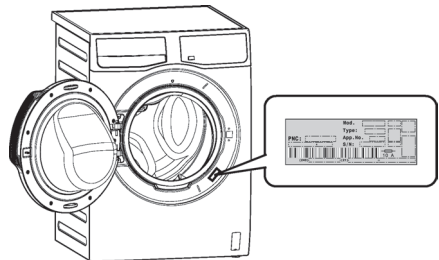

9.2 Membuka Pintu Pada Keadaan Darurat

Bila listrik padam atau mesin mengalami gangguan, maka pintu akan terkunci. Mesin akan melanjutkan proses mencuci bila listrik hidup kembali. Bila mesin mengalami gangguan maka pintu akan tetap terkunci, dan memungkinkan untuk dibuka dengan menggunakan fungsi pembuka darurat.

Sebelum membuka pintu :

! PERINGATAN!

- Pastikan suhu air didalam pencucian sudah tidak panas. Tunggu hingga suhu air dingin.
- Pastikan tabung tidak berputar atau tidak melakukan proses pencucian. Tunggu hingga tabung berhenti berputar.
- Pastikan air tidak tampak pada pintu. Lakukan proses pembuangan air (Drain), bila di butuhkan, if necessary (berhubungan dengan "Pengerasan Darurat" di halaman 57).

Untuk membuka pintu mesin, lakukan sebagai berikut:

1. Tekan tombol "On/Off" untuk mematikan peralatan ini. Cabut steker listrik dari stop kontak.
2. Buka cover pintu, sesuai gambar di bawah.

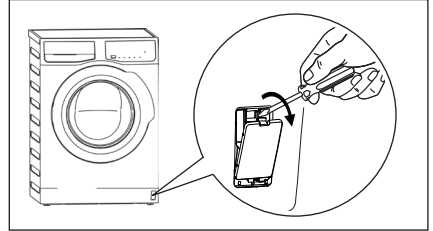

3. Tarik ke bawah dua kali pemacu pembuka darurat dan buka pintu mesin.
4. Keluarkan cucian.
5. Pasang kembali cover pintu.

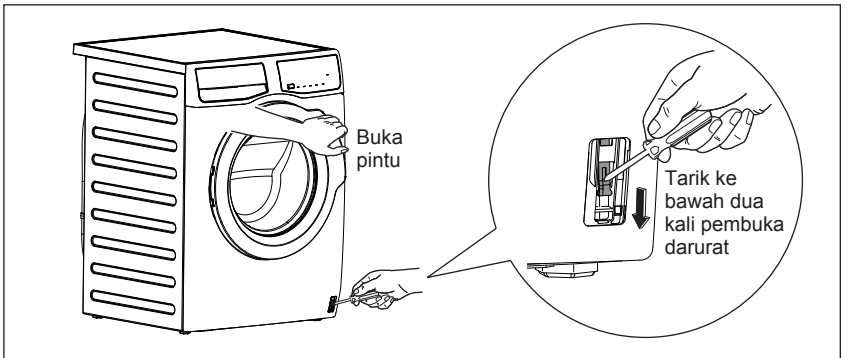

10. DATA TEKNIS

Dimensi (Tinggi / Lebar / Panjang)	850 X 600 X 568 mm	
Catu daya (Tegangan / Frekuensi)	220-240 V~ / 50 Hz	
Total daya yang diserap	2000 W	
Perlindungan sekring minimal	10 A	
Tekanan pasokan air (Maksimum / Minimum)	0.8 MPa / 0.05 MPa	
Beban maksimum (Pakaian kering)	Cottons (Katun)	8.0 kg
	Mixed (Campuran)	4.0 kg
	Quick 15 (Cepat)	1.5 kg
	Daily 60 (Harian 60)	4.0 kg
	Delicates (Lembut)	4.0 kg
	Wool (Wol)	1.5 kg
	Bedding (Seprai)	3.0 kg
	Energy Saver (Penghematan Energi)	8.0 kg
Kecepatan Peras (Maksimum / Minimum)	1200rpm / 800rpm	

11. PEMASANGAN

11.1 Membongkar Kemasan



AWAS! Semua baut transit dan kemasan harus dikeluarkan sebelum mesin ini digunakan. Simpanlah semua perangkat pengiriman agar dapat digunakan lagi jika mesin akan dipindahkan.

1. Memotong dan menghapus empat memotong tali seperti yang ditunjukkan.

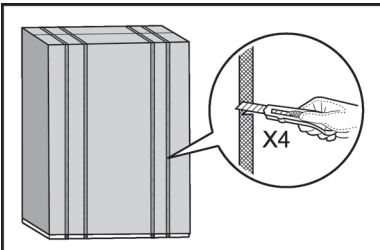

2. Lepaskan kotak karton dan plastik tas yang meliputi machines seperti yang ditunjukkan pada gambar.

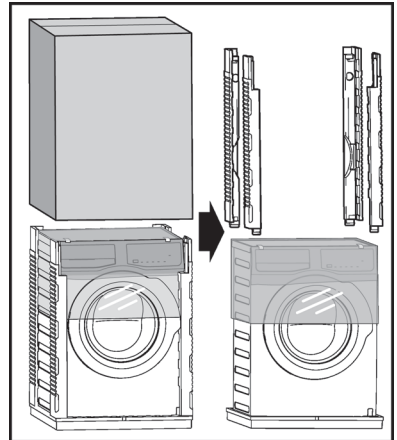

3. Buka pintu.
Keluarkan potongan polisterena dari seal pintu dan semua item dari tabung.

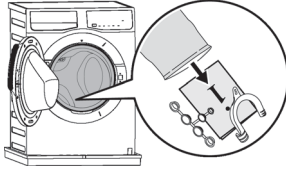

4. Letakkan salah satu elemen bungkus polisterin «A» di atas lantai di belakang perkakas. Dengan berhati-hati letakkan perkakas dengan bahagian belakang di atasnya. Pastikan tidak merosakkan hos.

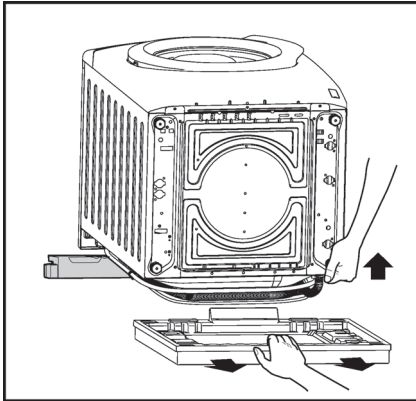
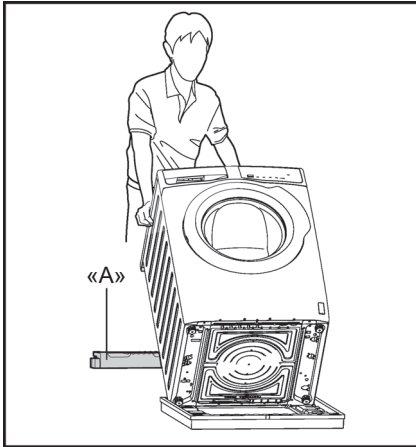

5. Lepaskan alas polisterena.
6. Tarik alat dalam posisi vertikal.

7. Keluarkan kabel listrik dan selang pembuangan air dan masukan air dari tempat selang «B» di bagian belakang mesin.

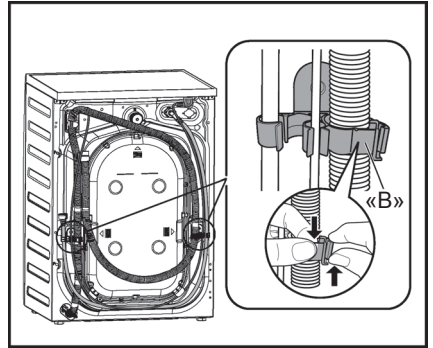

8. Buka ketiga bautnya.
9. Geser keluar penjarak plastik.
10. Letakkan sumbat plastik di lubang. Anda bisa menemukan sumbat di kantong buku petunjuk.

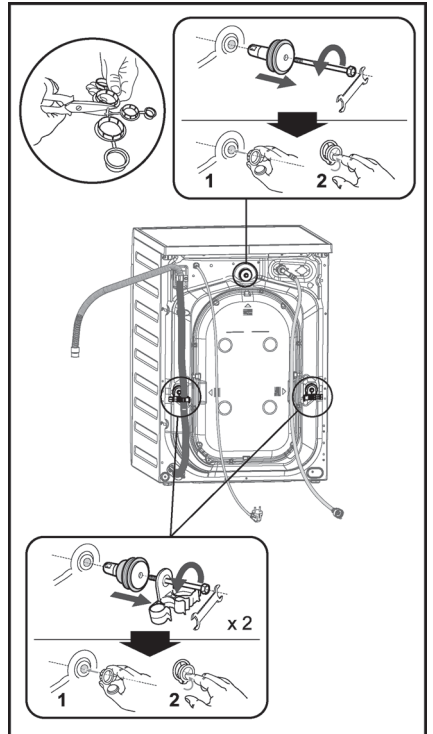

11.2 Penempatan

Penting agar mesin cuci Anda berdiri kokoh dan rata dengan lantai untuk memastikan pengoperasian yang benar.

Mesin tidak boleh dipasang di balik pintu yang dapat dikunci, pintu geser, atau pintu yang ada engselnya di sisi yang berlawanan dari pintu mesin cuci.

Gunakan waterpas di bagian atas dan samping mesin cuci untuk memeriksa kerataan.

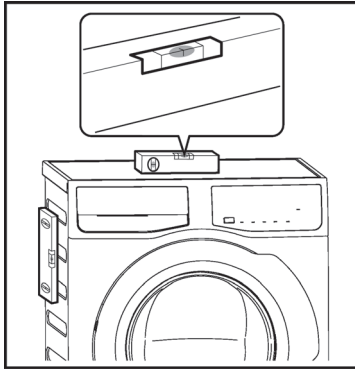

Jika Anda tidak punya waterpas, sebagai panduan gunakan tepi kusen pintu, lemari dapur, atau meja untuk memeriksa apakah mesin cuci sudah rata.

Perlonggar atau pererat kaki untuk disesuaikan dengan kerataan. Penyesuaian kerataan mesin dengan tepat mencegah getaran, kebisingan, dan pergerakan alat ketika dioperasikan.

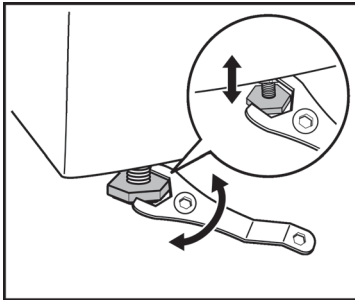

Ketika mesin cuci sudah rata, cobalah mengguncangnya dari sudut ke sudut. Jika guncang, sesuaikan lagi kaki-kakinya hingga rata dan tidak lagi berguncang.

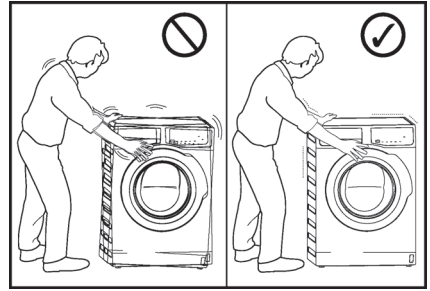

Jangan sekali-kali menempatkan kardus, kayu atau semacamnya di bawah mesin untuk mengkompensasi ketidakrataan di lantai. Pasang mesin pada lantai yang datar dan keras. Pastikan sirkulasi udara di sekitar mesin tidak terhalang oleh karpet, permadani, dll.

Periksa dan pastikan mesin tidak menyentuh dinding atau perangkat dapur lainnya.

11.3 Masukan Air

Hubungkan selang masukan air ke keran air dengan ulir BSP berukuran 3/4".

Gunakan selang yang disertakan bersama mesin cuci. **JANGAN GUNAKAN SELANG LAMA.**

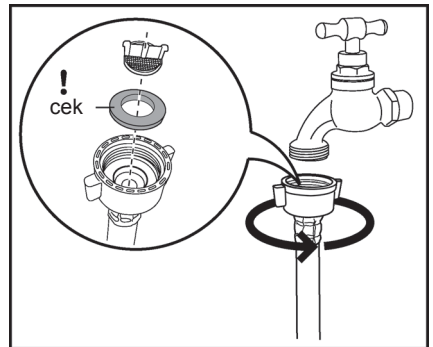

Selang air masuk tidak boleh diperpanjang. Jika selang terlalu pendek dan Anda tidak ingin memindahkan keran air, Anda harus membeli selang baru yang lebih panjang dan yang khusus dirancang untuk penggunaan ini.

Longgarkan sambungannya, putar selang, kemudian kencangkan kembali sambungan sambil memastikan tidak ada kebocoran air.

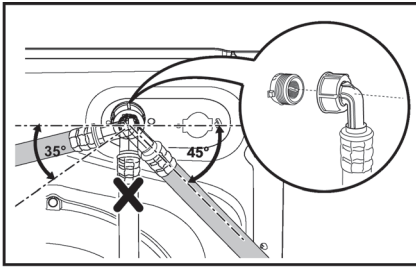

11.4 Pembuangan Air

Ujung selang pembuangan dapat diletakkan dengan tiga cara:

- Dipasang pada sisi bak cuci dengan menggunakan pemandu selang plastik yang disertakan bersama mesin.

Menggunakan Pemandu Selang Plastik

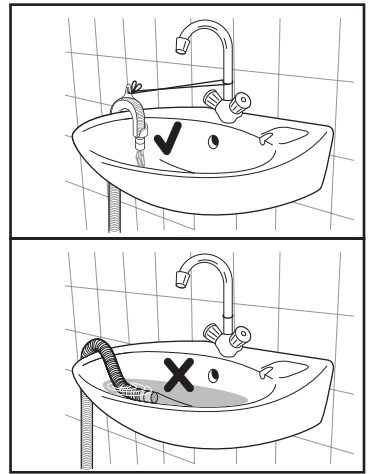
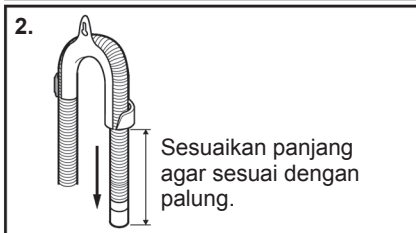
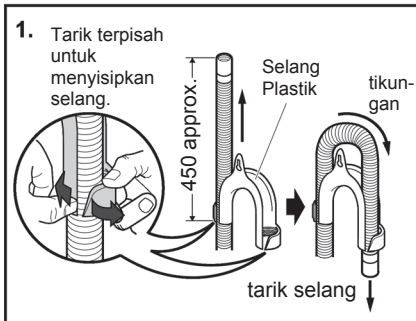

Dalam hal ini, pastikan ujungnya tidak dapat terlepas ketika mesin sedang mengeluarkan air. Ini dapat dilakukan dengan mengikat selang ke keran air dengan tali atau menempelkannya ke dinding.

- Pada cabang pipa pembuangan bak cuci.

Cabang ini harus berada di atas perangkat/ saringan kotoran sedemikian rupa sehingga lekukan berada sedikitnya 60 cm di atas lantai.

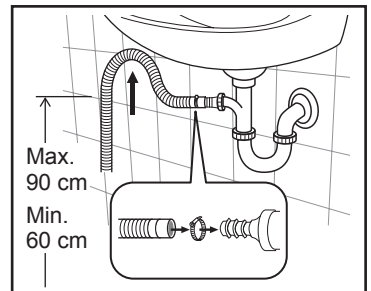

Dorong selang pembuangan ke keran dan kencangkan dengan klip, pastikan loop terbentuk di selang pembuangan untuk mencegah limbah dari bak cuci memasuki alat.

- Langsung pada pipa pembuangan dengan ketinggian tidak kurang dari 60 cm dan tidak lebih dari 90 cm.

Ujung selang pembuangan harus selalu berventilasi, yaitu, diameter dalam pipa pembuangan harus lebih besar daripada diameter luar selang pembuangan.

Selang pembuangan tidak boleh ditekuk. Bentangkan di sepanjang lantai, hanya bagian yang ada di dekat titik pembuangan yang harus ditinggikan.

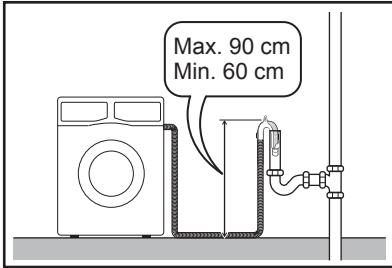

Untuk fungsi mesin yang benar, selang pembuangan harus tetap terkait ke bagian penopang yang benar yang ada di bagian atas pada sisi belakang alat.



Jika kabel listrik mesin harus diganti, penggantian ini harus dilakukan oleh Pusat Layanan kami.

Kabel listrik harus mudah dijangkau setelah mesin dipasang. Jika daya mesin ini disuplai dari kabel listrik sambungan atau perangkat stop kontak portabel, kabel perpanjangan atau perangkat portabel listrik itu harus diposisikan sehingga tidak bisa terkena cipratan atau masuknya uap air.

11.5 Sambungan Listrik

Mesin ini dirancang untuk digunakan pada daya listrik 220-240V~, fase-tunggal, 50 Hz.

“Catu daya yang tidak tepat dapat membatalkan garansi Anda.”

Periksa apakah daya listrik di rumah Anda cukup untuk menjalankan mesin dengan beban maksimum (2.0 kW), jangan lupa perhitungkan pula peralatan listrik lain.



AWAS!

Hubungkan mesin ke stop kontak yang dibumikan.



Produsen mesin ini tidak bertanggung jawab atas kerusakan atau cedera yang diakibatkan kelalaian untuk mematuhi aturan keselamatan di atas.

12. KEPEDULIAN LINGKUNGAN

12.1 Bahan Kemasan



Bahan yang ditandai dengan simbol  dapat didaur ulang.

>PE<=polyethylene
>PS<=polystyrene
>PP<=polypropylene

Ini berarti, bahan tersebut dapat didaur ulang dengan cara dibuang ke tempat pengumpulan limbah daur-ulang yang sesuai.

12.2 Mesin Lama

Gunakan lokasi pembuangan yang diizinkan untuk mesin lama Anda. Bantulah menjaga kebersihan negara Anda!

Simbol  pada produk ini atau kemasannya menandakan bahwa produk ini tidak boleh diperlakukan sebagai limbah rumah tangga.

Melainkan, produk ini harus diserahkan ke tempat pengumpulan limbah daur ulang untuk perangkat listrik dan elektronik.

Dengan memastikan, bahwa produk ini dibuang dengan cara yang benar, Anda akan membantu mencegah timbulnya konsekuensi negatif terhadap lingkungan dan kesehatan manusia, yang dapat terjadi jika limbah produk ini tidak ditangani secara benar.

Untuk rincian informasi mengenai daur ulang produk ini, hubungi kantor pemda setempat, layanan pembuangan limbah rumah tangga atau toko tempat Anda membeli produk ini.

12.3 Petunjuk Ekologis

Untuk menghemat air, energi dan untuk melindungi lingkungan, ikutilah saran-saran berikut ini:

- Cucian yang kotoranya normal dapat dicuci tanpa pra-cuci untuk menghemat deterjen, air dan waktu (juga untuk melindungi lingkungan!).
- Mesin akan bekerja dengan lebih ekonomis jika diberi beban penuh.
- Dengan perlakuan sebelum mencuci yang memadai, noda dan sebagian kotoran dapat dihilangkan; baru kemudian pakaian dapat dicuci pada suhu yang lebih rendah.
- Takar jumlah deterjen sesuai dengan tingkat kesadahan air, tingkat kekotoran cucian serta jumlah cucian.

www.electrolux.com



G0020747-002-A12317352

