

**EN** WASHING MACHINE  
**IN** MESIN CUCI

**USER MANUAL** 2  
**PANDUAN BAGI PENGGUNA** 34

Nomor MKG: 1.14.EI11.02910.0418

## EASY WAY TO REGISTER YOUR PRODUCT WITH YOUR SMARTPHONE

- 1 Photograph** the camera icon located on your product's serial tag, including the 4 dots (⦿).

### Easy register with your smartphone

1. Photograph the camera icon, including the 4 dots (⦿).
2. Send it in via Line, Facebook Messenger or go online

 @eluxreg 
  eluxreg 
  eluxreg.com

 Electrolux



- 2 Send it in** via Line, Facebook Messenger or go online.



@eluxreg



eluxreg



eluxreg.com

- 3 Enjoy** many privileges.\*

\*Terms and conditions apply.



**Electrolux**

# WE'RE THINKING OF YOU

Thank you for purchasing an Electrolux appliance. You've chosen a product that brings with it decades of professional experience and innovation. Ingenious and stylish, it has been designed with you in mind. So whenever you use it, you can be safe in the knowledge that you'll get great results every time. Welcome to Electrolux.



### Visit our website to:



Get usage advice, brochures, trouble shooter, service information, buy accessories & spare parts, online product registration : [www.electrolux.com](http://www.electrolux.com)

# CUSTOMER CARE AND SERVICE

We recommend the use of original spare parts. When contacting Service, ensure that you have the following data available. The information can be found on the rating plate. Model, PNC, Serial Number.

-  Warning / Caution-Safety information.
-  General information and tips
-  Environmental information.

Subject to change without notice.

# CONTENTS

<b>1. SAFETY INFORMATION</b>	
1.1 Conditions Of Use .....	4
1.2 Child Safety .....	4
1.3 General Safety .....	5
1.4 Installation .....	6
1.5 Use .....	6
<b>2. PRODUCT DESCRIPTION</b>	
2.1 Parts .....	7
2.2 Accessories .....	7
<b>3. CONTROL PANEL</b>	
3.1 Control Panel Description .....	8
3.2 Program Description .....	9
3.3 Maximum Load .....	9
3.4 Program Options Compatibility.....	10
3.5 Options .....	10
3.6 Settings .....	13
3.7 Start/Pause ( >   ) and Add Clothes ( <= ) Touchpad .....	14
<b>4. BEFORE FIRST USE .....</b>	<b>14</b>

# CONTENTS

<b>5. DAILY USE</b>	
5.1 Loading The Laundry.....	15
5.2 Using Detergent And Additives .....	15
5.3 Options Setting .....	16
5.4 Starting A Cycle (▷  ).....	17
5.5 Interruption Of A Program .....	17
5.6 Changing A Program .....	17
5.7 Changing The Options .....	17
5.8 Opening The Door.....	17
5.9 At The End Of The Program .....	17
5.10 When The Washing Program Is Completed, But There Is Water In The Drum .....	18
5.11 AUTO Standby Mode .....	18
<b>6. WASHING HINTS</b>	
6.1 Sorting The Laundry .....	19
6.2 Temperatures.....	19
6.3 Before Loading The Laundry.....	19
6.4 Maximum Loads.....	19
6.5 Removing Stains.....	19
6.6 Detergents Type And Quantity Of Detergent.....	20
<b>7. INTERNATIONAL WASH CODE SYMBOLS .....</b>	<b>21</b>
<b>8. CARE AND CLEANING</b>	
8.1 External Cleaning .....	21
8.2 Descaling .....	21
8.3 After Each Wash .....	21
8.4 Maintenance Wash .....	22
8.5 Cleaning The Dispenser Drawer.....	22
8.6 Cleaning The Drawer Recess .....	22
8.7 Cleaning The Drawer Bottom.....	23
8.8 Cleaning The Water Inlet Filter .....	24
8.9 Frost Precautions.....	24
<b>9. TROUBLESHOOTING</b>	
9.1 Possible Failures .....	25
9.2 Emergency Door Opening .....	27
<b>10. TECHNICAL DATA .....</b>	<b>28</b>
<b>11. INSTALLATION</b>	
11.1 Unpacking .....	29
11.2 Positioning .....	30
11.3 Water Inlet .....	31
11.4 Water Drainage .....	31
11.5 Electrical Connection .....	32
<b>12. ENVIRONMENT CONCERNS</b>	
12.1 Packaging Materials .....	33
12.2 Old Machine.....	33
12.3 Ecological Hints .....	33

## 1. SAFETY INFORMATION

### 1.1 Conditions Of Use

This appliance is intended to be used in household and similar applications such as:

- staff kitchen areas in shops, offices and other working environment;
- farm houses;
- by clients in hotels, motels, and other residential type environments;
- bed and breakfast type environments;
- areas for communal use in blocks of flats or in launderettes.

 **WARNING!** The appliance must not be supplied through an external switching device, such as timer, or connected to a circuit that is regularly switched on and off by utility.

In the interest of your safety and to ensure the correct use, before installing and first using the appliance, read this user manual carefully, including its hints and warnings.

To avoid unnecessary mistakes and accidents, it is important to ensure that all people using the appliance are thoroughly familiar with its operation and safety features.

Save these instructions and make sure that they remain with the appliance if it is moved or sold, so that everyone using it through its life will be properly informed on appliance use and safety.

### 1.2 Child Safety

- This washing machine is not intended for use by young children or infirm persons without supervision.

- Young children should be supervised to ensure that they do not play with the appliance.
  - The packaging components (e.g. plastic film, polystyrene) can be dangerous to children - danger of suffocation! Keep them out of children's reach.
  - Keep all detergents in a safe place out of children's reach.
  - Make sure that children or pets do not climb into the drum.
  - This machine is provided with child safety lock option () to prevent children playing with the control panel. (see page 13)
- 

### 1.3 General Safety

- It is dangerous to alter the specifications or attempt to modify this product in any way.
  - During high temperature wash program the door glass may get hot. Do not touch it!
  - Make sure that small pets do not climb into the drum. To avoid this, please check inside the drum before using the appliance.
  - Any objects such as coins, safety pins, nails, screws, stones or any other hard, sharp material can cause extensive damage and must not be placed into the machine.
  - Wash small items such as socks, laces, washable belts etc in a washing bag or pillow case as it is possible for such items to slip down between the tub and the inner drum.
  - Only use manufacturer's recommended quantities of fabric softener and detergent. Damage to the fabric or appliance can occur if you exceed the recommended amount.
  - Do not use your washing machine to wash articles with whalebones, material without hems or torn material.
  - Always unplug the appliance and turn off the water supply after use, clean and maintenance.
  - This appliance is not intended for use by persons (including children) with reduced physical, sensory or mental capabilities, or lack of experience and knowledge, unless they have been given supervision or instruction concerning use of the appliance by a person responsible for their safety.
  - Under no circumstances should you attempt to repair the machine yourself. Repairs carried out by inexperienced persons may cause injury or serious malfunctioning. Contact your local Service Centre. Always insist on genuine spare parts.
-

## 1.4 Installation

- This appliance is heavy. Care should be taken when moving it.
- When unpacking the appliance, check that it is not damaged. If in doubt, do not use it and contact the Service Centre.
- All packing and transit bolts must be removed before use. Serious damage can occur to the product and to property if this is not adhered to. See relevant section in the user manual.
- After having installed the appliance, check that it is not standing on the inlet and drain hose and the worktop is not pressing the electrical supply cable.
- If the appliance is installed on a carpeted floor, please adjust the feet in order to allow air to circulate freely.
- Always be sure, that there is no water leakage from hoses and their connections after the installation.
- Any plumbing work required to install this appliance should be carried out by a qualified plumber.
- Any electrical work required to install this appliance should be carried out by a qualified electrician.



**May cause electric shock!** if the machine is not connected to an earthed/ground system. DO NOT touch the wet clothes and metal parts.

---

## 1.5 Use

- This appliance is designed for domestic use. It must not be used for purposes other than those for which it was designed.
- Only wash fabrics which are designed to be machine washed. Follow the instructions on each garment label.
- Do not overload the appliance. See the relevant section in the user manual.
- Before washing, ensure that all pockets are empty and buttons and zips are fastened. Avoid washing frayed or torn articles and treat stains such as paint, ink, rust, and grass before washing.
- Garments which have been in contact with volatile petroleum products should not be machine washed. If volatile cleaning fluids are used, care should be taken to ensure that the fluid is removed from the garment before placing in the machine.
- Never pull the power supply cable to remove the plug from the socket; always take hold of the plug itself.
- Never use the washing machine if the power supply cable, the control panel, the working surface or the base are damaged so that the inside of the washing machine is accessible.

## 2. PRODUCT DESCRIPTION

### 2.1 Parts

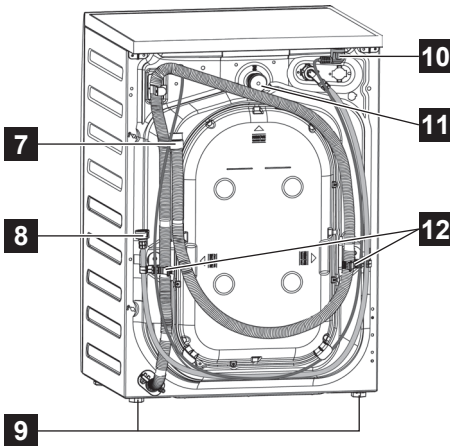
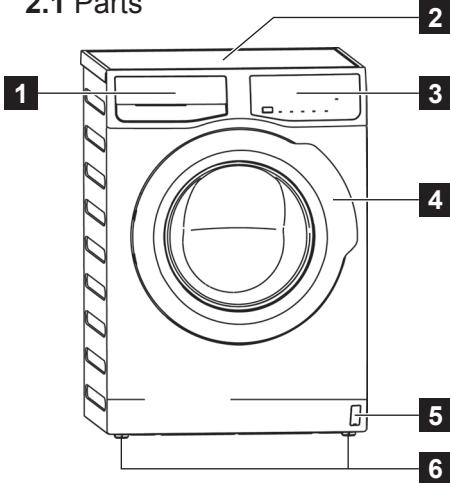

- 
- 1** Detergent/Softener Dispenser
  - 2** Worktop
  - 3** Control Panel
  - 4** Door
  - 5** Emergency Door Opening
  - 6** Front Feet (Level Adjustment)

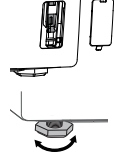

- 
- 7** Water Drain Hose
  - 8** Water Inlet Hose
  - 9** Rear Feet (Fixed)
  - 10** Mains Cable
  - 11** Transit Bolts
  - 12** Transit Bolts, Hose Support



**! CAUTION !**



**All transit bolts (3 pcs) must be removed before using the appliance.**

### 2.2 Accessories





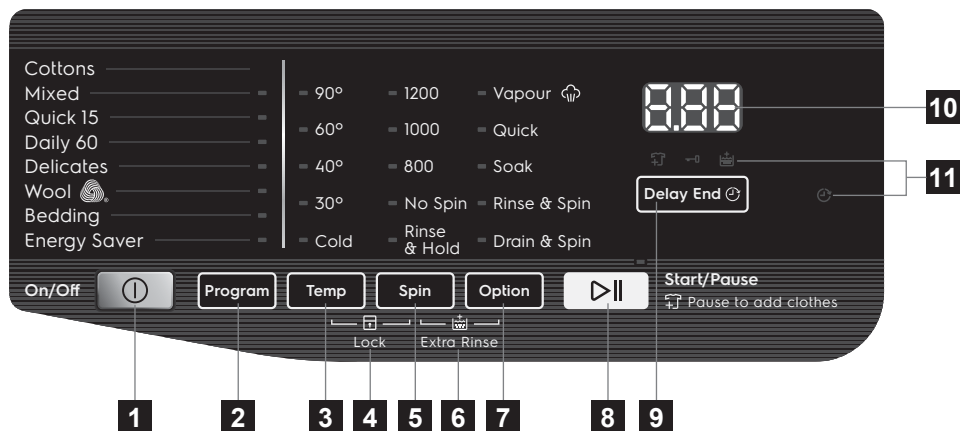

- 1** Plastic Caps  
To close the holes on the rear side of the cabinet after the removal of the transit bolts.
- 2** Plastic Hose Guide  
To connect the drain hose on the edge of a sink.

## 3. CONTROL PANEL

### 3.1 Control Panel Description



\*\*\* Maximum spin speed depended on model.

- 1** On/Off Button
- 2** Program Touchpad
- 3** Temp Touchpad
- 4** Child Lock Option
- 5** Spin Touchpad
- 6** Extra Rinse Option
- 7** Option Touchpad
- 8** Start/Pause Touchpad
- 9** Delay End Touchpad
- 10** LED Digital Number, will tell you:
  - Washing Cycle Time, Delay End Time
  - The alarm codes. Refer to the chapter "Troubleshooting" for their description.
- 11** LED Icon
  -  Pause to add clothes status icon
  -  Door Lock status icon
  -  Extra Rinse status icon
  -  Delay End status icon

### Woolmark Apparel Care



The wool wash cycle of this machine has been approved by The Woolmark Company for the washing of machine washable wool products provided that the products are washed according to the instructions on the garment label and those issued by the manufacturer of this washing machine. M1758.

The Woolmark symbol is a Certification mark in many countries.



### 3.2 Program Description





Program	Temperature can be selected	Type of load and soil level
On/Off (⓪)	-	To reset program/switching off the machine.
Cottons	Cold, 30, 40, 60, 90°C	White and coloured cotton.
Mixed	Cold, 30, 40, 60°C	Synthetic or mixed fabric items.
Quick 15	30°C	Synthetic and mixed fabric items. Light soil and items to freshen up.
Daily 60	30, 40, 60°C	Coloured cotton e.g. shirts, blouses, towels and undergarments with normal level of soil.
Delicates	Cold, 30, 40°C	Delicate fabrics such as acrylics, viscose, polyester items.
Wool 	Cold, 30, 40°C	Specially tested program for woollen garments bearing the "Pure new woollen, non-shrink, machine washable" label.
Bedding	Cold, 30, 40°C	Special program for one synthetic blanket, duvet, bedspread and so on.
Energy Saver	40°C, 60°C	White and colourfast, cotton with normal soil. Set this program to have a good washing results and decrease the energy consumption. The time of the washing program is extended.

### 3.3 Maximum Load

Program	Maximum Load (kg)
Cottons	9.0 kg
Mixed	4.0 kg
Quick 15	1.5 kg
Daily 60	5.0 kg
Delicates	4.0 kg
Wool 	1.5 kg
Bedding	4.0 kg
Energy Saver <sup>1)</sup>	9.0 kg

1) Energy Saver program with 60 °C option selected is recommended for a full load of normally soiled cottons, and is the Energy rating label program.

### 3.4 Program Options Compatibility

Program	Option						
	Vapour  <sup>1)</sup>	Quick	Soak	Rinse & Spin	Drain & Spin	Delay End 	Extra Rinse 
Cottons	<input checked="" type="checkbox"/>	<input checked="" type="checkbox"/>	<input checked="" type="checkbox"/>	<input checked="" type="checkbox"/>	<input checked="" type="checkbox"/>	<input checked="" type="checkbox"/>	<input checked="" type="checkbox"/>
Mixed	<input checked="" type="checkbox"/>	<input checked="" type="checkbox"/>	<input checked="" type="checkbox"/>	<input checked="" type="checkbox"/>	<input checked="" type="checkbox"/>	<input checked="" type="checkbox"/>	<input checked="" type="checkbox"/>
Quick 15	<input checked="" type="checkbox"/>	<input checked="" type="checkbox"/>	<input checked="" type="checkbox"/>	<input checked="" type="checkbox"/>	<input checked="" type="checkbox"/>	<input checked="" type="checkbox"/>	<input checked="" type="checkbox"/>
Daily 60	<input checked="" type="checkbox"/>	<input checked="" type="checkbox"/>	<input checked="" type="checkbox"/>	<input checked="" type="checkbox"/>	<input checked="" type="checkbox"/>	<input checked="" type="checkbox"/>	<input checked="" type="checkbox"/>
Delicates	<input checked="" type="checkbox"/>	<input checked="" type="checkbox"/>	<input checked="" type="checkbox"/>	<input checked="" type="checkbox"/>	<input checked="" type="checkbox"/>	<input checked="" type="checkbox"/>	<input checked="" type="checkbox"/>
Wool 	<input checked="" type="checkbox"/>	<input checked="" type="checkbox"/>	<input checked="" type="checkbox"/>	<input checked="" type="checkbox"/>	<input checked="" type="checkbox"/>	<input checked="" type="checkbox"/>	<input checked="" type="checkbox"/>
Bedding	<input checked="" type="checkbox"/>	<input checked="" type="checkbox"/>	<input checked="" type="checkbox"/>	<input checked="" type="checkbox"/>	<input checked="" type="checkbox"/>	<input checked="" type="checkbox"/>	<input checked="" type="checkbox"/>
Energy Saver	<input checked="" type="checkbox"/>	<input checked="" type="checkbox"/>	<input checked="" type="checkbox"/>	<input checked="" type="checkbox"/>	<input checked="" type="checkbox"/>	<input checked="" type="checkbox"/>	<input checked="" type="checkbox"/>

1) Vapour option can be combined with temperature 40°C to 90°C only.

### 3.5 Options

#### Temperature Touchpad

Press this touchpad repeatedly to increase or decrease the wash temperature if you want your laundry to be washed at a temperature different from the one proposed by the washing machine.

#### Spin Selection Touchpad

Press this touchpad repeatedly to increase or decrease the spin speed or select Rinse Hold, if you want your laundry to be spun at a speed different from the one proposed by the washing machine.

Maximum speeds are:

Program	Spin Speed
<b>Cottons</b> <b>Mixed</b> <b>Daily 60</b> <b>Delicates</b> <b>Energy Saver</b>	1200 rpm
<b>Wool</b> 	1000 rpm
<b>Quick 15</b> <b>Bedding</b>	800 rpm

#### - No Spin

No spin option eliminates all the spin phases and increase the number of rinses.

#### - Rinse & Hold

By selecting this option, the water of the last rinse is not emptied out and the drum turns regularly to prevent the laundry creases.

The door is still locked to indicate that the water must be emptied out.



The door stays locked with the water in the drum. To continue the cycle, you must press  (Start/Pause).

## Vapour Touchpad

Select this option to add approximately 30 minutes of tumbling in vapour during the wash cycle. Vapour helps open fabric fibers up to allow laundry additives to release tough stains. The indicator of this option will be on.

### NOTE:

- Vapour may not necessarily be visible inside the drum during a vapour wash cycle. Vapour is created below the drum and allowed to naturally rise into the clothes.
- Vapour may not be present during the entire vapour wash cycle.
- Vapour function is more effective with half load.
- At the end of the Vapour cycle, the clothes will be warmer, softer and detached from the drum.

 If Vapour option is selected, rinse temperatures will be elevated. During a vapour cycle, you may notice vapour exiting from the drain hose of the washing machine, this is normal and there is no cause for alarm.

## Quick

With this option you can decrease the program duration. Use this option for items with light soil or items to refresh.

 This option will reduce the working time and the number of rinses.

If you need to add more rinse phases, press "Spin" + "Option" at the same time to add "Extra Rinse " option.

## Soak

This option allows you to soak heavily soiled clothes and stained items at the beginning of the wash before main washing phase.

This option will increase the duration of the program selected for about 50 minutes. And uses more water from normal wash. The process is as follows.

1. fill water and turn the washing drum (this takes about 20 minutes)

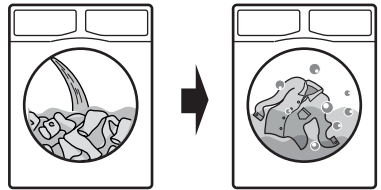

After press Start/Pause touchpad, the machine will start add water to the washing drum, which will start to rotate slowly to dissolve detergent and evenly distribute cloths.

2. soak (this takes about 30 minutes.)

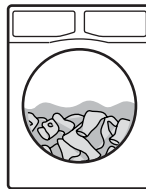

The machine will enter the process of soaking, The washing drum will stop and rotate once in a while in order to redistribute cloths.

3. Once the soak process complete, the machine will check the water level again and will start the selected program and continue by using the same soak water.

### NOTE

If you Do not wish to use the soak water to wash cloth, please follow the steps below:

1. Press Start/Pause to pause the washing machine. Then press On/Off to turn off the machine.
2. Press On/Off again to start the machine, add detergent, and select the program of your choice. Press Start/Pause again to start the selected program.

The machine will detect and drain the water in the washing drum out automatically and fill in water once again to be used for washing.

### **i** NOTE

- **Any temperature may be selected, but “Cold” water is recommended with this cycle as hotter water may set some stains.**
- **Use the amount of detergent recommended for a normal wash cycle. If desired, use a bleach or a soaking agent safe for the fabric, by pouring it into the detergent compartment.**

## Rinse & Spin

With this option you can perform only a last rinse of a selected washing program.

- If you set also the “Extra Rinse” option (  ) the appliance adds two rinses.
- If you set also the “No Spin” option, the appliance only rinse.

## Drain & Spin

Use this option for very wet clothes to remove the water and spin.

If you set also the “No Spin” option, the appliance only drains.

## Delay End Touchpad ( )

Before you start the program, this option makes it possible to define the end of the washing program from minimum of 1 hour to maximum of 20 hours.

**i** eg. if program duration is longer than 3 hours, minimum Delay End option starts from 4 hours.

Press the Delay End touchpad to choose the end time as you wish. The display shows the number of hours and the indicator beside the touchpad is on.

**i** **This option must be selected after choosing the wash program, and before pressing the “Start/Pause” touchpad.**

**For example**, if the program duration of your selected program is 3.20 hours and you define the “Delay End” time to 6 hours. This means your wash program will finish in 6 hours. (See diagram)

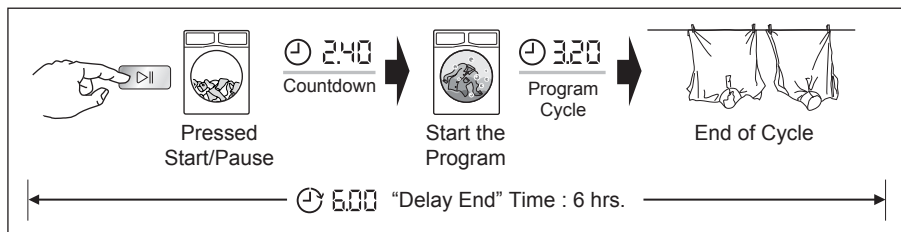

After selecting Delay End time, press Start/Pause touchpad to start the program. Machine will then countdown and update time on the display every hours until it reaches the starting point of the wash cycle.



If you wish to modify or cancel Delay End option after starting the program, follow the steps below:

- set the washing machine to PAUSE by pressing “Start/Pause” touchpad;
- deselect this option by pressing “Delay End” touchpad repeatedly till the display shows delay time “  ”;
- press the “Start/Pause” to start the program.

### 3.6 Setting

#### Extra Rinse Option ( )



This option is recommended for people who are allergic to detergents, and in areas where the water is very soft. Use this option to add two rinse phases to a program.

- To activate this option, press “Spin” and “Option” touchpads at the same time until the “Extra Rinse” (  ) LED turn on.
- To deactivate this option, press “Spin” and “Option” touchpads at the same time until the “Extra Rinse” (  ) LED turn off.

 **This option remains enabled even after the appliance is switched off.**



#### Child Safety Lock Option ( )

Your appliance is provided with CHILD SAFETY LOCK which permits you to leave the appliance unsupervised with the door closed without having to worry that children might be injured by or cause damage to the appliance.

 Set this option after pressing the “Start/Pause  ” touchpad.

#### To set “Child Lock” option:

- To **activate** the function, press “Temp” and “Spin” touchpads at the same time until symbol “  ” (lock) show on the display with sound.

 **After active this function, if you press any touchpad, symbol “  ” will flash on display along with buzzer sound. (except “On/Off” button)**

- To **deactivate** the function, press “Temp” and “Spin” touchpads at the same time until symbol “  ” (unlock) show on the display with sound.

 **This function remains enabled even after the appliance is switched off.**

#### Enabling/Disabling End-Of-Wash Buzzer

This setting permits you to either enable or disable the buzzer at the end of the program. As an example, you might wish to disable this buzzer when you start a wash when going to bed, so that when the wash finished approximately 1 hour later, it will not disturb you through the night.

 **Error warning beeps such as critical faults are not disabled.**

- To disable the buzzer sound, press “Program” and “Temp” touchpads at the same time for 3 seconds, and listen for “BEEP, BEEP”.
- To return to default configuration press these 2 touchpads at the same time for 3 seconds, and listen for “BIP”.

### 3.7 Start/Pause (▷||), Pause to add clothes (⏸)

This touchpad has 2 functions:

#### Start/Pause (▷||)

After you have selected the desired program and options, press this touchpad to start the machine. The "Start/Pause" pilot light will stop flashing and remain lit until the water level is above the bottom edge of the door then pilot light goes OFF. If you have selected a "Delay End" option, the countdown will begin and will be shown in the display.

To interrupt a program which is running, press this touchpad to pause the machine, the "Start/Pause" pilot light flashes.

To restart the program from the point at which it was interrupted, press this touchpad again, the "Start/Pause" pilot light will stop flashing.

#### Pause to add clothes (⏸)

**i** You can only add clothes if add clothes "⏸" pilot light is lit.

While running a program, you may add clothes by:

- Pressing the "▷||" touchpad to pause the program.
- Wait for the machine to come to a complete stop before opening the door.
- Add clothing and close the door.
- Resume the program by pressing "▷||" touchpad again.

**i** You cannot open the door if the water inside the machine drum are hot, the door remains locked for your safety. Although the LED light still remain lit.

## 4. BEFORE FIRST USE

### **i** NOTE

**During installation or before first use you may observe some water in the machine. This is a residual water left in the machine after a full functional test in the factory to ensure the machine is delivered to customers in perfect working order and is no cause for concern.**

1. Ensure that the electrical and water connections comply with the installation instructions.
2. Put 2 litres of water in the detergent compartment for washing phase. This activates the drain system.

3. Select a Cottons cycle at 90 °C, without any laundry in the machine, to remove any manufacturing residue from the drum and tub then start the machine.

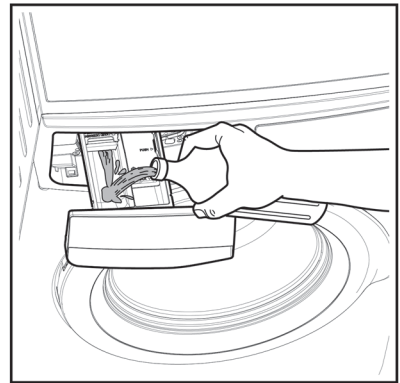

## 5. DAILY USE

### 5.1 Loading The Laundry

1. Turn the water tap on.
2. Connect the main plug to the main socket.
3. Press the On/Off button to turn on the washing machine. The indicator of the "Start/Pause" touchpad flashes.

Press the Program touchpad, to choose the wash program you require. (For more information about washing programs, please see page 9)

- The relevant light will light up.
  - The display shows the program duration.
4. Check and remove objects (if there are any) that could be trapped in the fold.

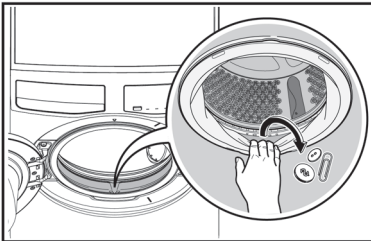

5. Place the laundry in the drum, one item at a time, shaking them out as much as possible. (Refer to page 19 "WASHING HINTS")
6. Close the door.



#### CAUTION

Make sure that no laundry remains between the seal and the door.

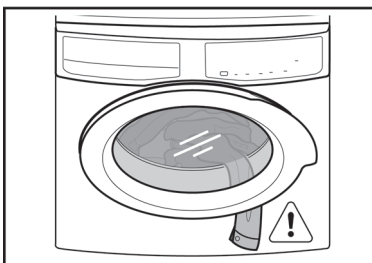

### 5.2 Using Detergent And Additives



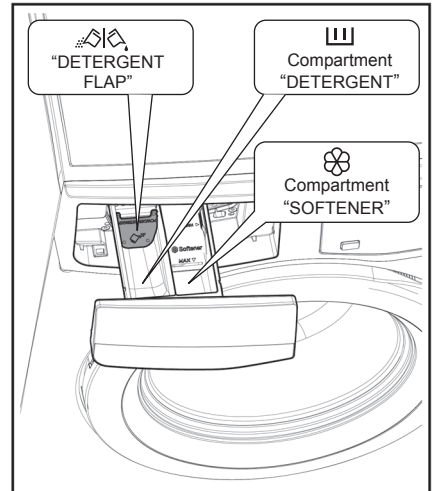

**IMPORTANT:** Please read "Detergents Type and Quantity of Detergent" on page 20 before use.

#### 1. Detergent Dispenser Drawer



The detergent dispenser is divided into two compartments.

-  Compartment "DETERGENT"  
This compartment is used for detergent on all programs.
-  Compartment "SOFTENER"  
This compartment is used for fabric conditioner and starching agent.

Powder or liquid detergent (  )



Position down: for liquid detergent.



Position up: for powder detergent (factory setting).



When you use the liquid detergent:

- Do not use gelatinous or thick liquid detergents.
- Do not put more liquid than the maximum level.
- Do not set the Delay End.

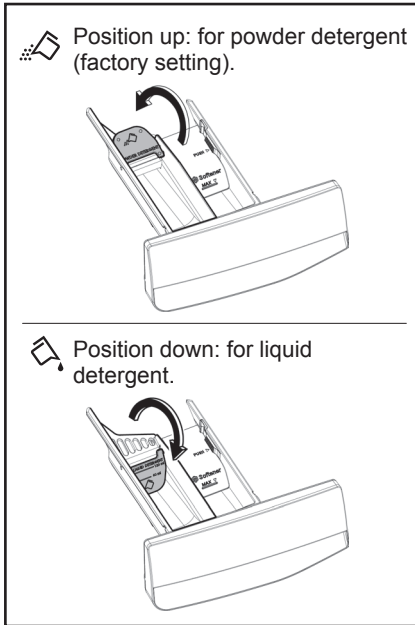

2. Measure out the detergent and the fabric softener;
  - Pull out the dispenser drawer until it stops.
  - Measure out the amount of detergent required, pour it into the Detergent compartment.



- If required, pour fabric softener into the compartment marked "⊗".

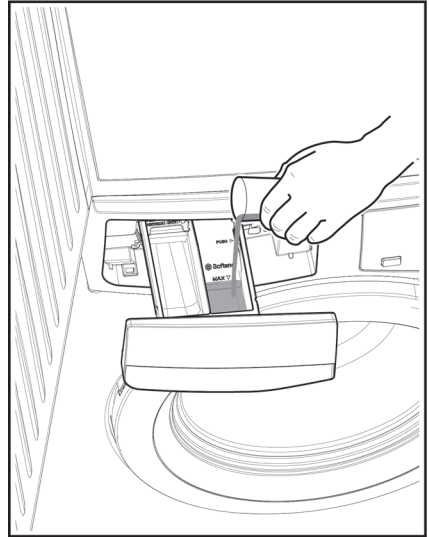

- i** **NOTE:**
- The amount used must not exceed the "MAX" mark in the drawer. If you use thick softeners it is recommended to dilute with water.
- Close the drawer gently.

- i** Residues of detergent, softener and water may remain in the dispenser. It is recommended to clean the dispenser regularly to remove any residue.

### 5.3 Options Setting

1. If you want your laundry to be spun or use temperature different from the one proposed by the washing machine, press the "Spin" and the "Temp" touchpads repeatedly to change the spin speed and temperature.  
Press the option touchpads, if you want your laundry to be washed with special functions.

- i** **NOTE:**
- Different functions can be combined which is dependent on the program selected.



- If an option is not compatible with the wash program selected, symbol “---” will flash on display along with buzzer sound.
2. If you want to decrease washing time, press the “Quick” option touchpad. See page 11.

If you want to define the end of the washing cycle, press the “Delay End (☺)” touchpad repeatedly to choose your washing machine working time.

## 5.4 Starting A Cycle (▷||)

To start a program, press the Start/Pause touchpad. The corresponding pilot light will stop flashing and a default program duration will be displayed on the screen.

If you press any touchpad while a program is operating, symbol “---” will flash on display along with buzzer sound. (except Start/Pause touchpad)

### After approx. 15 minutes from the start of a program:

**The appliance will automatically adjust the selected program duration according to the type and size of the load.**

**The display will show adjusted program duration.**

## 5.5 Interruption Of A Program

- To pause, press Start/ Pause. The indicator will start flashing.
- Press the Start/Pause again. The program will continue.

## 5.6 Changing A Program

Changing a running program is possible only by switching off the appliance.

- Press the “On/Off” button to cancel the program and to turn off the appliance.
- Press the “On/Off” button again to start the appliance. Now, you can set a new washing program.



 The appliance will not drain the water.

## 5.7 Changing The Options

It is possible to change only some option after the program has started.

1. Press the touchpad Start/Pause. The indicator will start flashing.
2. If available change the options that you wish.
3. Press Start/Pause again. The program will continue.

## 5.8 Opening The Door

While a program or the Delay End is operating, the appliance door is locked and the door lock indicator “” is on. First set the machine to PAUSE by pressing the “Start/Pause” touchpad. Wait until the door lock indicator “” goes off, then the door can be opened.

If the door lock indicator “” does not disappear, this means that the machine is already heating and the water level is above the bottom edge of the door or the drum is turning. In this case the door CAN NOT be opened. If you need to open it, you must drain the water to open the door.

To drain the water, you have to switch the machine off by pressing the “On/Off” button to deactivate the appliance. Turn On the machine and select “Drain & Spin” option, **you can select “No Spin”, if you want the machine to only drain the water** then press Start/Pause touchpad to start the program.



**In case of emergency please refer to “Emergency door opening” on page 27.**

## 5.9 At The End Of The Program

- The appliance stops automatically.
- The acoustic signal will operate.
- The display will show “End”.
- The indicator of the touchpad Start/Pause goes off.
- The door lock indicator “” goes off.
- Remove the laundry from the appliance. Make sure that the drum is empty.

- Keep the door partly open, to prevent the mildew and odours.
- Turn off the water tap.

**i** **NOTE:**

At the end of the program, the time remaining can suddenly decrease from 7 minutes or less to 0 due to the overestimated total program time during the load sensing phase. In some cases (with perfectly balanced load) the program time can be shorter than the time estimated after the load sensing phase is completed. This is a normal behavior of the machine and not a cause for concern as it does not compromise its performance.

### 5.10 When The Washing Program Is Completed, But There Is Water In The Drum (Option “Rinse & Hold” is used)

- The drum turns regularly to prevent the creases in the laundry.
- The indicator “Start/Pause” flashes to remind you to drain the water.
- The door lock indicator “ ” is on. The door stays locked.

You must drain the water to open the door.

**To drain the water:**

1. Press the “Start/Pause  ” touchpad. The appliance drains the water and spins with the maximum spin speed for selected program.

**Alternatively**, before pressing the “Start/Pause” touchpad, you can press the “Spin” touchpad to change the spin speed. You can select “No Spin”, if you want the machine to only drain the water.

2. When the program is completed and the door lock indicator “ ” goes off, you can open the door.

3. Press the “On/Off” button to deactivate the appliance.

**i** **NOTE:**

After approximately 18 hours, if you do not press Start/Pause touchpad, the appliance will drain and spin automatically (except for “Wool” program) .

### 5.11 AUTO Standby Mode

The AUTO Stand-by option automatically deactivates the appliance to decrease the energy consumption when:

- You do not press any touchpads for 5 minutes before you press “Start/Pause”.

**i** Press the “On/Off” button to activate the appliance again.

- After 5 minutes from the end of the washing program.

**i** Press the “On/Off” button to activate the appliance again.

## 6. WASHING HINTS

### 6.1 Sorting The Laundry

Follow the wash code symbols on each garment label and the manufacturer's washing instructions. Sort the laundry as follows: whites, coloureds, synthetics, delicates, woollens.

### 6.2 Temperatures

90°C	For normally soiled white cottons and linen (e.g. teacloths, towels, tablecloths, sheets...).
60°C	For normally soiled, colourfast garments (e.g. shirts, night dresses, pajamas...) in linen, cotton or synthetic fibres and for lightly soiled white cotton (e.g. underwear).
40°C 30°C Cold	For delicate items (e.g. net curtains), mixed laundry including synthetic fibres and woollens bearing the label pure new wool, machine washable, non-shrink.

### 6.3 Before Loading The Laundry

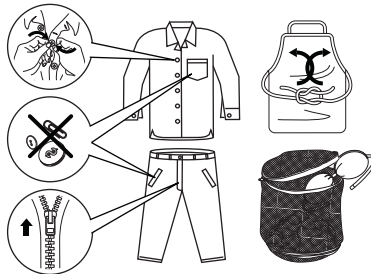

- Make sure that no metal objects are left in the laundry (e.g. hair clips, safety pins, pins).
- Button up pillowcases, close zip fasteners, hooks and poppers. Tie any belts or long tapes.
- Wash bras, pantyhose and other delicates in a mesh laundry bag, which you can purchase from your supermarket.
- Make sure that you wash lint collectors separately from lint producers.

- Never wash whites and coloureds together. Whites may lose their "whiteness" in the wash.
- New coloured items may run in the first wash; they should therefore be washed separately the first time.
- Remove persistent stains before washing.
- Rub particularly soiled areas with a special detergent or detergent paste. Treat curtains with special care. Remove hooks or tie them up in a bag or a net.

### 6.4 Maximum Loads

Recommended loads are indicated in the program charts. General rules:

Cotton, linen:	drum full but not too tightly packed;
Synthetics:	drum no more than half full;
Delicate fabrics and woollens:	drum no more than one third full.

Washing a maximum load makes the most efficient use of water and energy. For heavily soiled laundry, reduce the load size.

### 6.5 Removing Stains

Stubborn stains may not be removed by just water and detergent. It is therefore advisable to treat them prior to washing.

**Blood:** treat fresh stains with cold water. For dried stains, soak overnight in water with a special detergent then rub in the soap and water.

**Oil based paint:** moisten with benzine stain remover, lay the garment on a soft cloth and dab the stain; treat several times.

**Dried grease stains:** moisten with turpentine, lay the garment on a soft surface and dab the stain with the fingertips and a cotton cloth.

**Rust:** oxalic acid dissolved in hot water or a rust removing product used in cold water. Be careful with rust stains which are not recent since the cellulose structure will already have been damaged and the fabric tends to hole.

**Mould stains:** treat with bleach, rinse well (whites and fast coloureds only).

**Grass:** soap lightly and treat with bleach (whites and fast coloureds only).

**Ball point pen and glue:** moisten with acetone (\*), lay the garment on a soft cloth and dab the stain.

**Lipstick:** moisten with acetone (\*) as above, then treat stains with methylated spirits. Remove any residual marks from white fabrics with bleach.

**Red wine:** soak in water and detergent, rinse and treat with acetic or citric acid, then rinse. Treat any residual marks with bleach.

**Ink:** depending on the type of ink, moisten the fabric first with acetone (\*), then with acetic acid; treat any residual marks on white fabrics with bleach and then rinse thoroughly.

**Tar stains:** first treat with stain remover, methylated spirits or benzene, then rub with detergent paste.

(\*) do not use acetone on artificial silk.

## 6.6 Detergents Type And Quantity Of Detergent

Low sudsing detergent is required for this washing machine to prevent oversudsing problems, unsatisfied washing result and harm to the machine. Low sudsing detergents designed for front load washing machines are labelled "Front Loading", "high efficiency", "HE", such as Cold Power for Front Loaders or "Matic".

**Do not use wrong types of detergent, such as Top Loading, Handwash detergent or Soap-Based products in your frontload washing machine. This can result in excessive suds, longer cycle time, low spin speeds, poor rinsing and overloading of the motor.**

### Quantity of detergent to be used

The choice of detergent and use of correct quantities not only affects your wash performance, but also helps to avoid waste and protect the environment. Although biodegradable, detergents contain substances which in large quantities can upset the delicate balance of nature.

The choice and quantity of detergent will depend on ;

- type of fabric (delicates, woollens, cottons, etc.) ;
- the colour of clothes ;
- size of the load ;
- degree of soil ;
- wash temperature ; and
- hardness of the water used.

Water hardness is classified by so-called "degrees" of hardness.

Information on hardness of the water in your area can be obtained from the relevant water supply company, or from your local authority.

You may have to try using the detergent quantity as per manufacturers' instructions then compare the wash result to the list below and adjust the amount of detergent for your future washes accordingly.

#### **Not enough washing powder causes:**

- the washload to turn grey,
- greasy clothes.

#### **Too much washing powder causes:**

































- sudsing,
- reduced washing effect,
- inadequate rinsing.

#### **Use less detergent if:**

- you are washing a small load,
- the laundry is lightly soiled,
- large amounts of foam during washing.

## 7. INTERNATIONAL WASH CODE SYMBOLS

 These symbols appear on fabric labels, in order to help you choose the best way to treat your laundry.

 <b>Energetic wash</b>	 Max. wash temperature 95 °C	 Max. wash temperature 60 °C	 Max. wash temperature 40 °C	 Max. wash temperature 30 °C	 Hand wash	 DO NOT wash at all
 <b>Delicate wash</b>			 			
 <b>Bleaching</b>	 Bleach in cold water			 DO NOT bleach		
 <b>Ironing</b>	 Hot iron max. 200 °C	 Warm iron max. 150 °C	 Lukewarm iron max. 110 °C	 DO NOT iron		
 <b>Dry cleaning</b>	 Dry cleaning in all solvents	 Dry cleaning in perchlorethylene, petrol, pure alcohol, R 111 & R 113	 Dry cleaning in petrol, pure alcohol and R 113	 DO NOT dry clean		
 <b>Drying</b>	 Flat	 On the line	 On clothes hanger	 High temperature	 Low temperature	 DO NOT tumble dry

## 8. CARE AND CLEANING

 **WARNING!** You must **DISCONNECT** the appliance from the electricity supply, before you can carry out any cleaning or maintenance work.

### 8.1 External Cleaning

Clean the appliance only with soap and warm water. Fully dry all the surfaces.

 **CAUTION! Do not use alcohol, solvents or chemical products.**

### 8.2 Descaling

The water we use normally contains lime. It is a good idea to periodically use a water softening powder in the machine.

Do this separately from any laundry washing, and according to the softening powder manufacturer's instructions.

This will help to prevent the formation of lime deposits.

### 8.3 After Each Wash

Leave the door open for a while. This helps to prevent mould and stagnant smells forming inside the appliance.

Keeping the door open after a wash will also help to preserve the door seal.

### 8.4 Maintenance Wash

With the use of low temperature washes it is possible to get a build up of residues inside the drum.

We recommend that a maintenance wash be performed on a regular basis.

**To run a maintenance wash:**

- The drum should be empty of laundry.
- Select the hottest cotton wash program.
- Use a normal measure of detergent, must be a powder with biological properties.

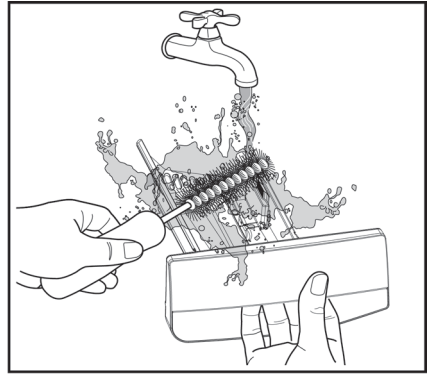

### 8.5 Cleaning The Dispenser Drawer

The washing powder and additive dispenser drawer should be cleaned regularly. Remove the drawer by pressing the catch downwards and by pulling it out. Flush it out under a tap, to remove any traces of accumulated powder.

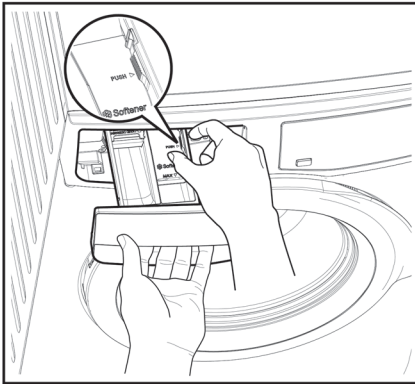

To aid cleaning, the top part of the additive compartment should be removed.

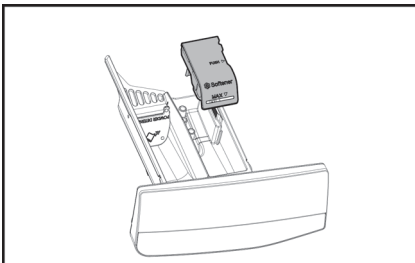

### 8.6 Cleaning The Drawer Recess

Having removed the drawer, use a small brush to clean the recess, ensuring that all washing powder residue is removed from the upper and lower part of the recess. Replace the drawer and run the rinse program without any clothes in the drum.

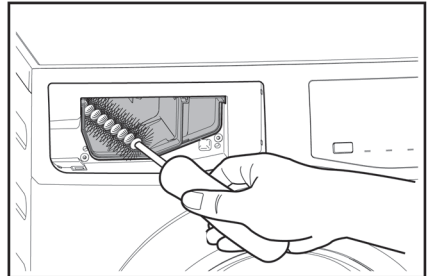

## 8.7 Cleaning The Drawer Bottom

After washing cycle finish, residues of softener and water may remain in the softener dispenser. It is recommended to clean the bottom of softener dispenser regularly to remove any residue.

**To clean the bottom of softener dispenser:**

1. After pulling out the drawer from its recess, turn the bottom side up.

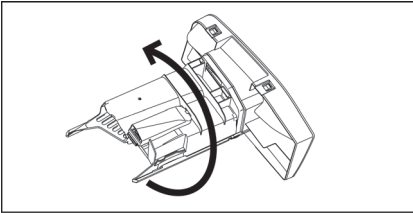

2. Push the catch and pull up the softener bottom cover.

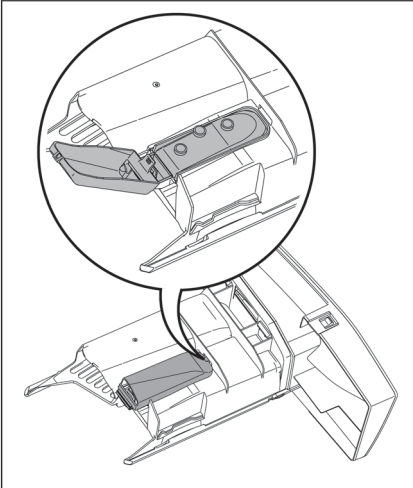

3. Clean the dispenser with an old toothbrush under the water tap.

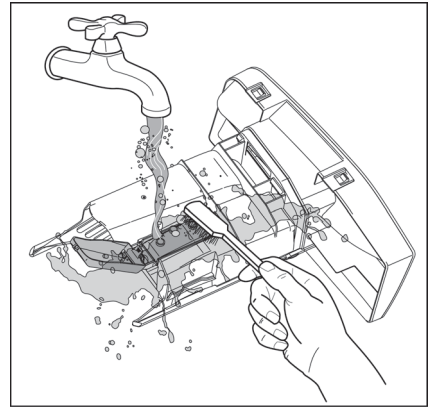

4. Close the softener bottom cover.

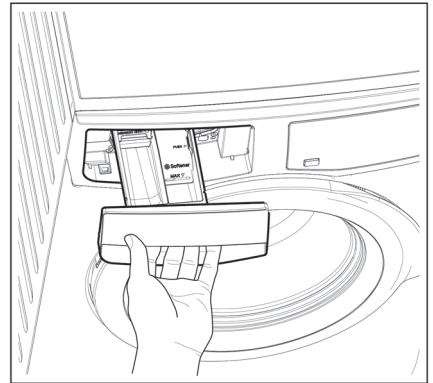

## 8.8 Cleaning The Water Inlet Filter

If your water is very hard or contains traces of lime deposit, the water inlet filter may become clogged. It is therefore a good idea to clean it from time to time.

### To clean the water inlet filters:

1. Close the water tap.
2. Remove the water inlet hose from the water tap.

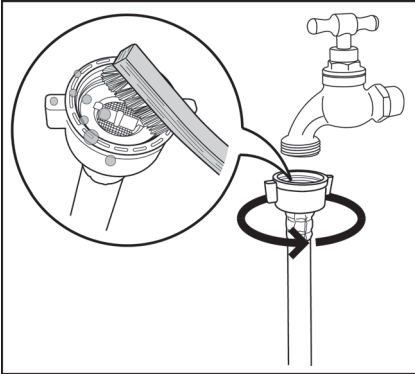

3. Clean the filter in the inlet hose with a stiff brush.
4. Remove the inlet hose behind the appliance.
5. Clean the filter in the valve with a stiff brush or a towel.

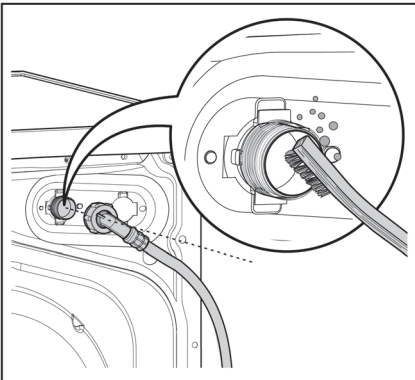

6. Install the inlet hose again. Make sure that the couplings are tight to prevent leakages.
7. Open the water tap.

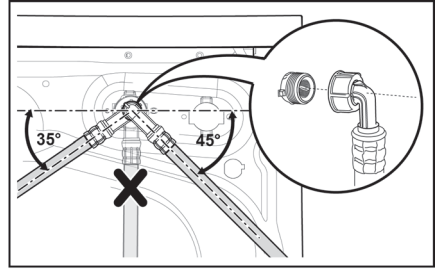

## 8.9 Frost Precautions

If the appliance is installed in an area where the temperature can be less than 0 °C, remove the remaining water from the inlet hose and the drain pump.

### Emergency Drain

1. Disconnect the main plug from the main socket. Turn off the water tap.
2. Remove the water inlet hose.
3. Remove the drain hose from the rear support and unhook it from sink or spigot.

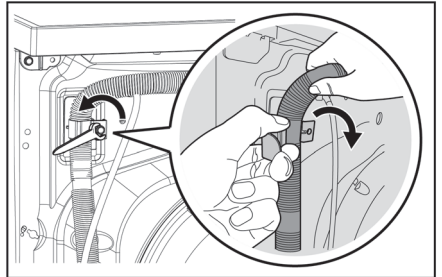

4. Put the end of the drain and inlet hose in a container. Let the water flow out of the hoses.

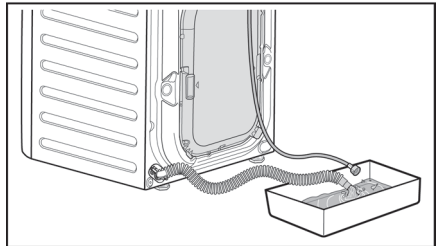

5. When no more water flows, install the inlet hose and the drain hose again.



**NOTE:** Make sure that the temperature is more than 0 °C before you use the appliance again.



## 9. TROUBLESHOOTING

### 9.1 Possible Failures

Certain problems are due to lack of simple maintenance or oversights, which can be solved easily without calling out an engineer. Before contacting your local Service Centre, please check possible cause of malfunction and solution listed below.

Once the problem has been eliminated, press the Start/Pause button to restart the program. If after all checks, the problem persists, contact your local Service Centre.

 **WARNING!** Deactivate the appliance before you do the checks.

#### Alarm Code:

<i>E10</i>	The appliance does not fill with water properly.
<i>E20</i>	The appliance does not drain the water.
<i>E40</i>	The appliance door is open or not closed correctly. Please check the door!
<i>E40</i>	The main supply is unstable. Wait until the main supply is stable.
<i>E91</i>	No communication between electronic elements of the appliance. Switch off and switch on again.
<i>EFO</i>	Water leaks inside the machine. Please call Service Centre.

Malfunction	Possible Cause	Solution
<b>The washing machine does not start:</b>	The door has not been closed. (code: E40)	Close the door firmly.
	The plug is not properly inserted in the power socket.	Insert the plug into the power socket.
	There is no power at the socket.	Please check your domestic electrical installation.
	The Start/Pause (▷  ) touchpad has not been pressed.	Press the Start/Pause (▷  ) touchpad.
	The "Delay End" has been selected.	If the laundry are to be washed immediately, cancel the "Delay End".
<b>The machine does not fill the water:</b>	The Main supply is unstable. (If code "E40" appears in the display.)	Wait until the main supply is stable. Appliance will start automatically.
	The water tap is closed. (code: E 10)	Open the water tap.
	The inlet hose is squashed or kinked. (code: E 10)	Check the inlet hose connection.
	The filter in the inlet hose is blocked. (code: E 10)	Clean the water inlet hose filter.
<b>The machine fills then empties immediately:</b>	The door is not properly closed. (code: E40)	Close the door firmly.
	The end of the drain hose is too low. (code: E 10)	Refer to relevant paragraph in "water drainage" section on page 31.
<b>The machine does not empty and/or does not spin:</b>	The drain hose is squashed or kinked. (code: E20)	Check the drain hose connection.
	The option "Rinse & Hold" has been selected.	Press Start/Pause (▷  ) touchpad to drain the water or select spin program.
	The laundry is not evenly distributed in the drum.	Pause the machine and redistribute laundry manually.

Malfunction	Possible Cause	Solution
<b>There is water on the floor:</b>	Too much detergent or unsuitable detergent (creates too much foam) has been used.	Reduce detergent quantity and use correct type of detergent (refer page 20).
	Check whether there are any leaks from one of the inlet hose fittings. It is not always easy to see this as the water runs down the hose; check to see if it is damp.	Check the water inlet hose connection.
	The drain hose is damaged.	Call Service.
	Water leaks inside the machine. (code: <i>EFF</i> )	Disconnect the main plug from the main socket. Turn off the water tap. Contact your local Service Centre.
<b>Unsatisfactory washing results:</b>	Too little detergent or unsuitable detergent has been used.	Increase detergent quantity or use different detergent (refer page 20).
	Stubborn stains have not been treated prior to washing.	Use commercial products to treat the stubborn stains.
	The correct temperature was not selected.	Check if you have selected the correct temperature.
	Excessive laundry load.	Reduce load.
<b>The door will not open:</b>	The program is still running.	Wait until the end of cycle.
	There is water in the drum.	You must drain the water to open the door (refer "Opening The Door" on page 17).
	This problem may be caused by a failure of the appliance.	Contact Service. If you need to open the door, please read carefully "Emergency door opening" on next page.
<b>The machine vibrates or is noisy:</b>	The transit bolts and packing have not been removed.	Check the correct installation of the appliance.
	The support feet have not been adjusted.	Check the correct levelling of the appliance.
	The laundry is not evenly distributed in the drum.	Pause the machine and redistribute laundry manually.
	There is very little laundry in the drum.	Load more laundry.
	Unstable floors eg. wooden floors.	Refer to relevant paragraph in "Positioning" section.
<b>Cycle time longer than displayed:</b>	Detergent over dose.	Reduce the detergent quantity or use another one. (Refer page 20 "Detergents Type And Quantity Of Detergent").
	Machine unbalance.	Redistribute laundry manually in the drum and start the spin phase again.
<b>The cycle is shorter than the time displayed.</b>	The appliance calculated a new time according to the laundry load.	
<b>No water is visible in the drum:</b>	Machines based on modern technology operate very economically using very little water without affecting performance.	

Malfunction	Possible Cause	Solution
<b>Spinning starts late or the machine does not spin:</b>	The electronic unbalance detection has cut in because the laundry is not evenly distributed in the drum. The laundry is redistributed by reverse rotation of the drum. This may happen several times before the unbalance disappears and normal spinning can resume. If, after 10 minutes, the laundry is still not evenly distributed in the drum, the machine will not spin. In this case, redistribute the load manually and select the spin program.	Pause the machine and redistribute laundry manually.
<b>The machine makes an unusual noise:</b>	Machine not installed properly.	Make sure the levelling of the appliance is correct. Refer to "Installation".
	Transit bolts or packaging not removed.	Make sure that the packaging and/or the transit bolts are removed. Refer to "Unpacking".
	The load may be too small.	Add more laundry in the drum.

**i** If you are unable to identify or solve the problem, contact our service centre. Before calling service centre, make a note of the model, serial number and purchase date of your machine: the Service Centre will require this information.

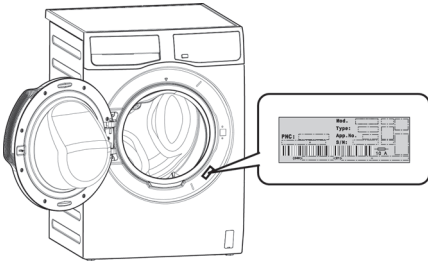

## 9.2 Emergency Door Opening

In case of power failure or appliance failure, the appliance door remains locked.

The wash program continues when power is restored. If the door remains locked in case of failure, it is possible to open it using the emergency unlock feature.

### Before Opening The Door:



- **Make sure that the water temperature and the laundry are not hot. Wait until they cool down if necessary.**
- **Make sure that the drum is not rotating. Wait until the drum stops rotating if necessary.**
- **Make sure that the water level inside the drum is not too high. If necessary, perform an Emergency Drain (see page 24).**

### To open the door proceed as follows:

1. Press "On/Off" to switch the appliance off. Disconnect the main plug from the main socket.
2. Remove the cover door, as picture below.

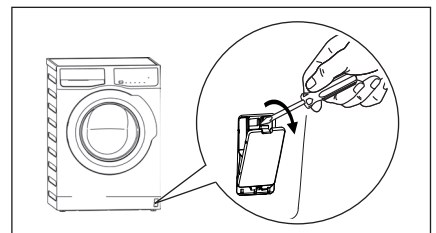

3. Pull **twice** the emergency unlock trigger downward then open the appliance door.
4. Take out the laundry.
5. Re-assemble the cover door.

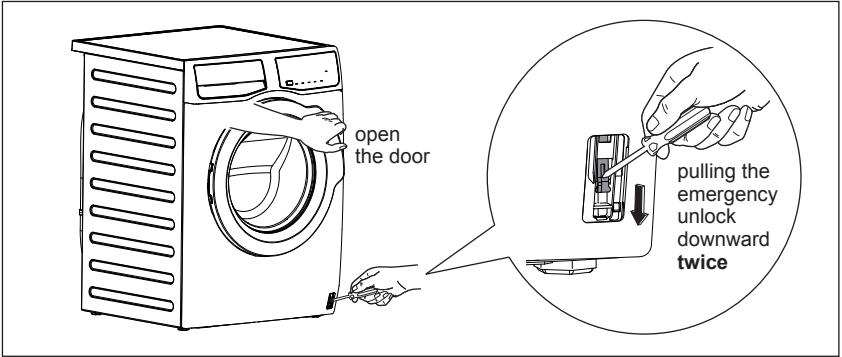

## 10. TECHNICAL DATA

<b>Dimensions</b> (Height / Width / Depth)	850 X 600 X 652 mm	
<b>Power supply</b> (Voltage / Frequency)	220-240 V~ / 50 Hz	
<b>Total power absorbed</b>	2000 W	
<b>Minimum fuse protection</b>	10 A	
<b>Water supply pressure</b> (Maximum / Minimum)	0.8 MPa / 0.05 MPa	
<b>Maximum dry clothes capacity</b>	<b>Cottons</b>	9.0 kg
	<b>Mixed</b>	4.0 kg
	<b>Quick 15</b>	1.5 kg
	<b>Daily 60</b>	5.0 kg
	<b>Delicates</b>	4.0 kg
	<b>Wool</b> 	1.5 kg
	<b>Bedding</b>	4.0 kg
<b>Energy Saver</b>	9.0 kg	
<b>Spin speed</b> (Maximum / Minimum)	1200rpm / 800rpm	

# 11. INSTALLATION

## 11.1 Unpacking



### CAUTION!

All transit bolts and packing must be removed before using the appliance. You are advised to keep all transit devices so that they can be refitted if the machine ever has to be transported again.

1. Use gloves. Cut and remove four cut out straps as shown.

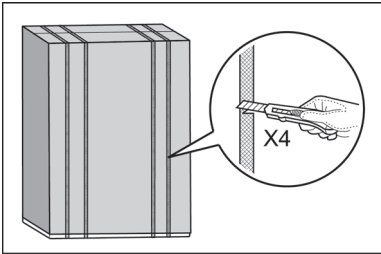

2. Remove the carton box. Remove the polystyrene packaging materials. Remove the plastic bag which cover the machine.

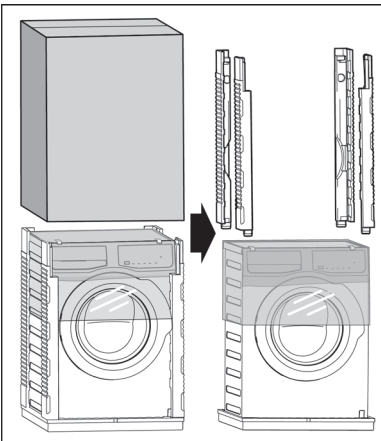

3. Open the door.

Remove the polystyrene piece from the door seal and all the items from the drum.

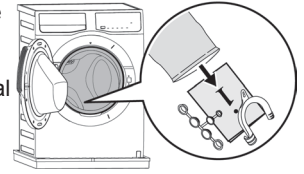

4. Put one of the polystyrene «A» packaging elements on the floor behind the appliance. Carefully put down the appliance with the rear side on it. Make sure not to damage the hoses.

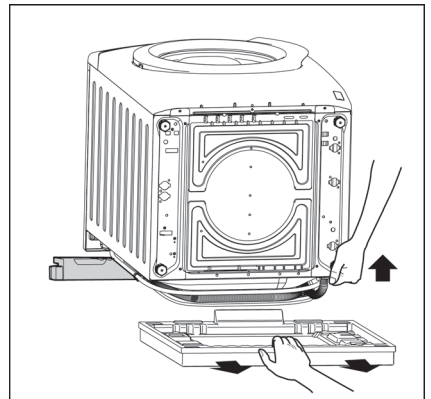
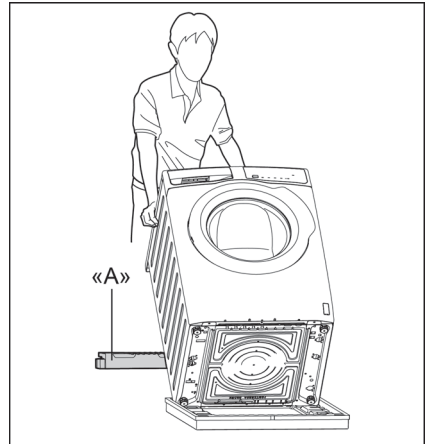

5. Remove the polystyrene base.
6. Pull up the appliance in vertical position.

- Remove the power supply cable and the drain and inlet hoses from the hose holders «B» on the rear of the appliance.

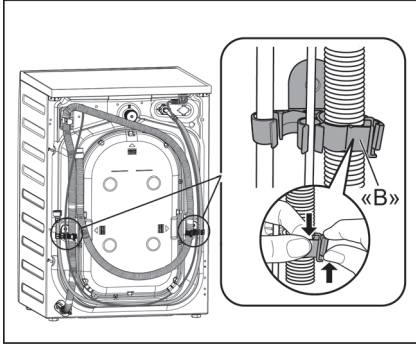

- Remove the three transit bolts.
- Pull out the plastic spacers.
- Put the plastic caps in the holes. You can find these caps in the user manual bag.

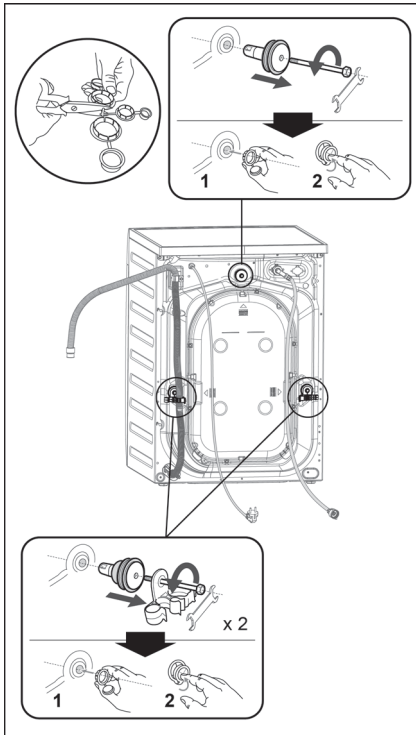

## 11.2 Positioning

It is important that your washing machine stands firm and leveled on the floor to ensure correct operation. The appliance must not be installed behind a lockable door, a sliding door or a door with a hinge on the opposite side to avoid restricting the washing machine door.

Use a spirit level on the top and side of the washing machine to check the levels.

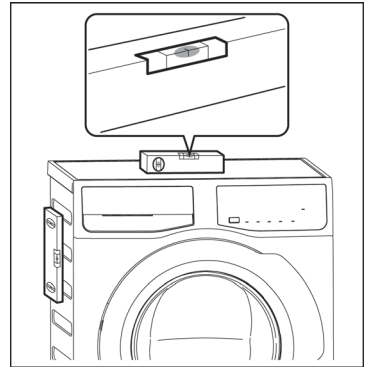

If you do not have a spirit level, as a guide use the edge of a door frame, cupboard or bench to check that the washing machine is leveled.

Loosen or tighten the feet to adjust the level. A correct adjustment of the appliance level prevents vibration, noise and the movement of the appliance when in operation.

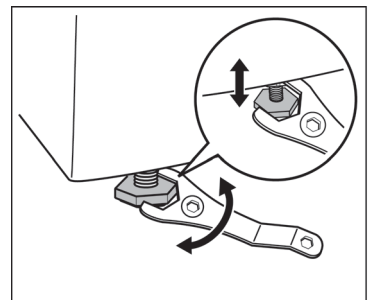

When the washing machine is levelled, try to rock it from corner to corner. If it does rock, adjust the legs again until it is levelled and does not rock.



Never place cardboard, wood or similar materials under the machine to compensate for any unevenness in the floor. Install the machine on a flat hard floor. Make sure that air circulation around the machine is not impeded by carpets, rugs etc.

Check that the machine does not touch the wall or cupboard units.

### 11.3 Water Inlet

Connect the water inlet hose to a tap with 3/4" BSP thread.

Use the hose supplied with the washing machine. **DO NOT USE OLD HOSES.**

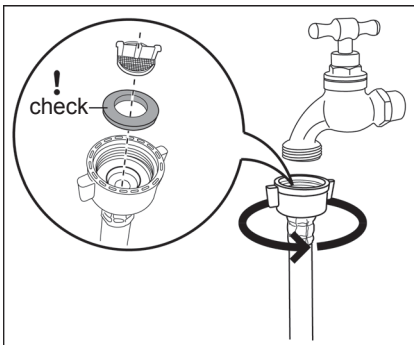

The inlet hose must not be lengthened. If it is too short and you do not wish to move the tap, you will have to purchase a new, longer hose specially designed for this type of use.

Loosen the ring nut to angle the hose to the left or right depending on the position of your water tap. Do not place the inlet hose downwards. After positioning the inlet hose, be sure to tighten the ring nut again to prevent leaks.

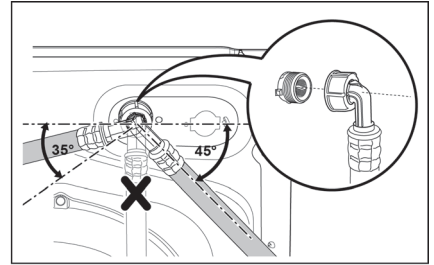

### 11.4 Water Drainage

The end of the drain hose can be positioned in three ways:

- **Hooked over the edge of a sink**, using the plastic hose guide supplied with the machine.

#### Fitting Hose Guide

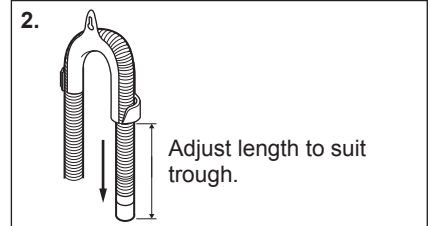
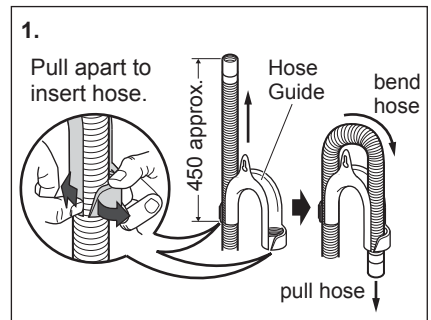

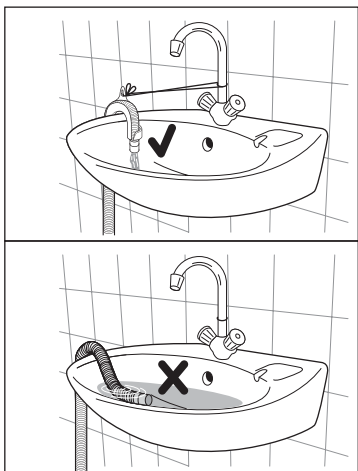

In this case, make sure the end cannot come unhooked when the machine will be emptied. This could be done by tying it to the tap with a piece of string or attaching it to the wall.

• **In a sink, drain pipe branch.**

This branch must be above the trap so that the bend is at least 60 cm above the ground.

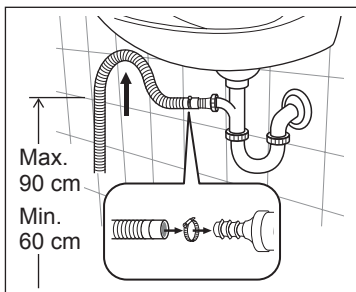

Push the drain hose onto the spigot and secure with a clip, ensure a loop is formed in the drain hose to prevent waste from the sink entering the appliance.

- **Directly into a drain pipe**, at a height of not less than 60 cm and not more than 90 cm.

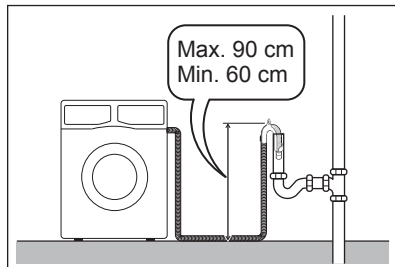

The end of the drain hose must always be ventilated, i.e. the inside diameter of the drain pipe must be larger than the outside diameter of the drain hose.

The drain hose must not be twisted or curled. Run it along the floor; only the part near the drainage point must be raised.



For the correct functioning of the machine, the drain hose must remain hooked on the proper support piece situated on the top part of back side of the appliance.

### 11.5 Electrical Connection

This machine is designed to operate on a 220-240 V~, single-phase, 50 Hz supply.

**“An incorrect power supply may void your warranty.”**

Check that your domestic electrical installation can take the maximum load required (2.0 kW), also taking into account any other appliances in use.

- 
**CAUTION!**  
**Connect the machine to an earthed socket outlet.**
- 
**The manufacturer declines any responsibility for damage or injury through failure to comply with the above safety precaution.**
- 
**Should the appliance power supply cable need to be replaced, this shall be carried out by our Service Centre.**



When the appliance is installed, the power supply cable must be easily accessible.

If this appliance is supplied from a cord extension set or electrical portable outlet device, the cord extension set or electrical portable device must be positioned so that it is not subject to splashing or ingress of moisture.

## 12. ENVIRONMENT CONCERNS

### 12.1 Packaging Materials



The materials marked with the symbol  are recyclable.

>PE<=polyethylene  
>PS<=polystyrene  
>PP<=polypropylene

This means that they can be recycled by disposing them properly in appropriate collection containers.

### 12.2 Old Machine

Use authorized disposal sites for your old appliance. Help to keep your country tidy!

The symbol  on the product or on its packaging indicates that this product may not be treated as household waste.

Instead it shall be handed over to the applicable collection point for the recycling of electrical and electronic equipment.

By ensuring this product is disposed of correctly, you will help prevent potential negative consequences for the environment and human health, which could otherwise be caused by inappropriate waste handling of this product.

For more detailed information about recycling of this product, please contact your local city office, your household waste disposal service or the shop where you purchased the product.

### 12.3 Ecological Hints

To save water, energy and to help protect the environment, we recommend that you follow these tips:

- Normally soiled laundry may be washed without prewashing in order to save detergent, water and time (the environment is protected too!).
- The machine works more economically if it is fully loaded.
- With adequate pre-treatment, stains and limited soil can be removed; the laundry can then be washed at a lower temperature.
- Measure out detergent according to the water hardness, the degree of soil and the quantity of laundry being washed.

## WE'RE THINKING OF YOU

Terima kasih telah membeli peralatan Electrolux. Anda telah memilih produk yang menghadirkan pengalaman profesional dan inovasi selama beberapa dekade. Cerdas dan bergaya, didesain dengan memperhatikan Anda. Jadi, kapan pun Anda menggunakannya, Anda dapat merasa tenang bahwa Anda akan mendapatkan hasil yang hebat setiap saat. Selamat datang di Electrolux.

### Kunjungi situs web kami untuk:





Mendapatkan saran yang bermanfaat, brosur, pemecahan masalah, informasi layanan:

[www.electrolux.com](http://www.electrolux.com)

## KEPEDULIAN DAN LAYANAN PELANGGAN

Kami menyarankan penggunaan suku cadang asli. Ketika menghubungi Servis, pastikan Anda telah menyediakan data berikut ini. Informasi ini bisa ditemukan di rating plate. Model, PNC, Nomor Seri.

-  Informasi Keselamatan Peringatan / Perhatian.
-  Informasi Umum dan kiat-kiat.
-  Informasi lingkungan.

**Dapat berubah tanpa pemberitahuan.**

## DAFTAR ISI

<b>1. INFORMASI KESELAMATAN</b>	
1.1 Kondisi Penggunaan.....	36
1.2 Keselamatan Anak.....	36
1.3 Keamanan Umum .....	37
1.4 Pemasangan .....	38
1.5 Penggunaan.....	38
<b>2. DESKRIPSI PRODUK</b>	
2.1 Komponen.....	39
2.2 Aksesoris.....	39
<b>3. PANEL KONTROL</b>	
3.1 Deskripsi Panel Kontrol .....	40
3.2 Bagan Program .....	41
3.3 Maks. Beban .....	41
3.4 Opsi Bisa Dikombinasikan .....	42
3.5 Opsi .....	42
3.6 Pengaturan.....	45
3.7 Tombol Sentuh Mulai/Jeda (▶  ) dan Tambahkan Pakaian (⦿) .....	46
<b>4. SEBELUM MENGGUNAKAN PERTAMA KALI .....</b>	<b>46</b>

# DAFTAR ISI

- 5. PENGGUNAAN SEHARI-HARI**

  - 5.1 Memuat Cucian ..... 47
  - 5.2 Menggunakan Deterjen dan Aditif ..... 47
  - 5.3 Pengaturan Opsi ..... 48
  - 5.4 Memulai Program ..... 49
  - 5.5 Menyela Program ..... 49
  - 5.6 Mengubah Program ..... 49
  - 5.7 Mengubah Opsi ..... 49
  - 5.8 Membuka Pintu ..... 49
  - 5.9 Di Akhir Program ..... 50
  - 5.10 Ketika Program Pencucian Selesai, Tapi masih tersisa air di Tabung ..... 50
  - 5.11 AUTO Stand-By Opsi ..... 50

- 6. PETUNJUK MENCUCI**

  - 6.1 Memilah Cucian ..... 51
  - 6.2 Suhu ..... 51
  - 6.3 Sebelum Memasukkan Cucian ..... 51
  - 6.4 Beban Maksimal ..... 51
  - 6.5 Membersihkan Noda ..... 51
  - 6.6 Jenis Deterjen dan Jumlah Deterjen ..... 52

- 7. SIMBOL KODE CUCI INTERNASIONAL** ..... 54
- 8. MERAWAT DAN MEMBERSIHKAN**

  - 8.1 Pembersihan Luar ..... 54
  - 8.2 Membersihkan Kerak ..... 54
  - 8.3 Setelah Setiap Kali Mencuci ..... 54
  - 8.4 Pencucian Perawatan ..... 55
  - 8.5 Membersihkan Laci Dispenser ..... 55
  - 8.6 Membersihkan Laci Penyimpanan ..... 55
  - 8.7 Pembersihan Laci Bawah ..... 56
  - 8.8 Membersihkan saringan Masukan Air ..... 57
  - 8.9 Pencegahan Bunga Es ..... 57

- 9. PEMECAHAN MASALAH**

  - 9.1 Kemungkinan Masalah ..... 58
  - 9.2 Membuka Pintu Pada Keadaan Darurat ..... 61

- 10. DATA TEKNIS** ..... 62
- 11. PEMASANGAN**

  - 11.1 Membongkar Kemasan ..... 62
  - 11.2 Penempatan ..... 64
  - 11.3 Masukan Air ..... 64
  - 11.4 Pembuangan Air ..... 65
  - 11.5 Sambungan Listrik ..... 66

- 12. KEPEDULIAN LINGKUNGAN**

  - 12.1 Bahan Kemasan ..... 67
  - 12.2 Mesin Lama ..... 67
  - 12.3 Petunjuk Ekologis ..... 67

# 1. INFORMASI KESELAMATAN

## 1.1 Kondisi Penggunaan

Peralatan ini dimaksudkan untuk digunakan di rumah tangga dan penggunaan serupa seperti:

- wilayah dapur staf di pertokoan, perkantoran dan lingkungan kerja lainnya;
- rumah-rumah pertanian;
- oleh klien di hotel, motel, dan lingkungan tempat tinggal lainnya;
- lingkungan tipe bed and breakfast;
- tempat penggunaan umum di apartemen atau flat atau di toko cuci baju.



**PERINGATAN!** Peralatan ini tidak boleh disuplai dengan perangkat switch eksternal, seperti penghitung waktu, atau dihubungkan dengan sirkuit yang secara berkala dinyalakan/dimatikan oleh perangkat.

Demi keselamatan Anda dan untuk menjamin penggunaan yang benar, sebelum memasang dan menggunakan alat untuk pertama kalinya, bacalah buku petunjuk ini dengan seksama, termasuk semua petunjuk dan peringatannya.

Untuk menghindari kesalahan dan kecelakaan yang tidak perlu, sangatlah penting untuk memastikan bahwa semua orang yang menggunakan alat ini betul-betul memahami semua fitur pengoperasian dan keselamatan.

Simpanlah petunjuk ini dan pastikan selalu disertakan dengan alat jika alat ini dipindahkan atau dijual, agar siapa pun yang menggunakannya akan mengetahui informasi mengenai cara menggunakan alat dengan benar dan informasi tentang keselamatan.

## 1.2 Keselamatan Anak

- Mesin cuci ini tidak ditujukan untuk digunakan oleh anak-anak atau orang yang memiliki keterbatasan fisik tanpa pengawasan.

- Anak-anak harus diawasi agar mereka tidak bermain-main dengan alat ini.
- Komponen pengemas (misalnya lapisan plastik, polistiren) dapat berbahaya bagi anak-anak - bahaya tercekik karena kurang oksigen! Jauhkan benda-benda tersebut dari jangkauan anak-anak.
- Simpanlah deterjen di tempat yang aman dan jauh dari jangkauan anak-anak.
- Jangan sampai ada anak kecil atau binatang peliharaan masuk ke dalam tabung.
- Mesin cuci ini menyediakan pilihan pengunci tombol (  ), untuk mencegah anak-anak bermain panel pengatur (lihat halaman 45).

### 1.3 Keamanan Umum

- Mengubah spesifikasi atau berusaha untuk memodifikasi produk ini dengan cara apa pun adalah hal yang berbahaya.
  - Selama program cuci dengan suhu tinggi dan selama siklus pengeringan, pintu kaca dapat menjadi panas. Jangan menyentuh pintu!
  - Jangan sampai ada binatang peliharaan kecil masuk ke dalam tabung. Untuk menghindari hal ini, periksa tabung sebelum Anda menggunakan alat.
  - Jangan memasukkan benda apa pun seperti koin, peniti, paku, sekrup, batu atau benda keras dan benda tajam lainnya ke dalam mesin karena dapat menyebabkan kerusakan parah.
  - Cucilah barang-barang kecil, seperti kaos kaki, renda, sabuk yang bisa dicuci, dsb. di dalam kantung atau sarung bantal, karena benda-benda tersebut kemungkinan bisa menyusup ke dalam bak dan ke tabung bagian dalam.
  - Gunakan pelembut dan deterjen sebanyak yang disarankan saja.
- Dapat terjadi kerusakan pada kain atau alat apabila Anda menggunakannya secara berlebihan. Baca rekomendasi jumlah cucian yang dianjurkan oleh produsen.
- Jangan menggunakan mesin cuci ini untuk mencuci benda-benda dengan kawat, bahan tanpa jahitan atau bahan yang sobek.
  - Selalu cabut steker dan tutup keran air setelah Anda menggunakan, membersihkan dan merawat mesin.
  - Alat ini tidak ditujukan untuk digunakan oleh orang (termasuk anak-anak) yang memiliki keterbatasan kemampuan secara fisik, inderawi atau keterbelakangan mental, atau orang yang kurang berpengalaman dan kurang berpengetahuan, kecuali mereka telah mendapatkan pengarahan atau petunjuk mengenai cara penggunaan oleh orang yang bertanggung jawab terhadap keselamatannya.
  - Dalam keadaan apapun, jangan berusaha memperbaiki mesin sendiri. Perbaikan yang dilakukan oleh orang yang tidak berpengalaman dapat menyebabkan cedera atau kerusakan parah. Hubungi Pusat Layanan setempat. Selalu gunakan suku cadang asli.

## 1.4 Pemasangan

- Mesin ini berat. Berhati-hatilah apabila memindahkan mesin.
- Setelah membuka kemasan, periksalah apakah mesin tidak rusak. Jika ragu-ragu, jangan menggunakan mesin, namun hubungi Pusat Layanan setempat.
- Semua baut kemasan dan baut transit harus dikeluarkan sebelum mesin ini digunakan. Jika hal ini tidak dipatuhi, bisa terjadi kerusakan parah pada produk dan komponennya. Lihat bagian terkait di buku petunjuk.
- Setelah memasang mesin, periksa apakah mesin berdiri di atas selang masukan air dan selang pembuangan air. Periksa juga apakah bagian tutup atas tidak menekan kabel listrik.
- Jika mesin ditempatkan di lantai berkarpet, sesuaikan kaki-kaki mesin agar sirkulasi udara lancar.
- Selalu pastikan tidak ada selang air dan sambungannya yang bocor setelah mesin dipasang.
- Setiap pekerjaan yang berkaitan dengan pipa air yang diperlukan untuk memasang mesin ini harus dilakukan oleh tukang ledeng yang berpengalaman.
- Setiap pekerjaan yang berkaitan dengan listrik yang diperlukan untuk memasang mesin ini harus dilakukan oleh tukang listrik yang berpengalaman.



**Sengatan listrik dapat terjadi!** Jika mesin tidak dihubungkan ke stopkontak ber-arde. Jangan sentuh pakaian yang basah.

- Jangan membebani mesin secara berlebihan. Lihat bagian terkait di buku petunjuk.
- Sebelum mencuci, pastikan semua kantong baju dikosongkan dan kancing serta ritsleting ditutup. Jangan mencuci barang-barang dari kain yang sudah usang atau robek dan bersihkan noda seperti cat, tinta, karat dan rumput sebelum mencuci. Baju dalam (BH) yang berkawat TIDAK BOLEH dicuci dalam mesin.
- Pakaian yang sudah terkena produk bahan bakar yang mudah menguap tidak boleh dicuci dalam mesin. Jika menggunakan cairan pembersih yang mudah menguap, harap Anda pastikan bahwa cairan sudah dihilangkan dari pakaian sebelum dimasukkan ke dalam mesin.
- Jangan sekali-kali menarik kabel listrik untuk melepaskan steker dari stopkontak; selalu pegang dan cabut stekernya.
- Jangan sekali-kali menggunakan mesin cuci jika kabel listrik, panel kontrol, permukaan atau alas kerja mesin rusak sehingga Anda dapat menjangkau bagian dalam mesin cuci.

## 1.5 Penggunaan

- Mesin ini dirancang hanya untuk penggunaan rumah tangga. Mesin ini tidak boleh digunakan untuk tujuan lain.
- Cucilah bahan kain yang memang dirancang untuk dicuci oleh mesin. Patuhi selalu petunjuk pada label pakaian.

## 2. DESKRIPSI PRODUK

### 2.1 Komponen

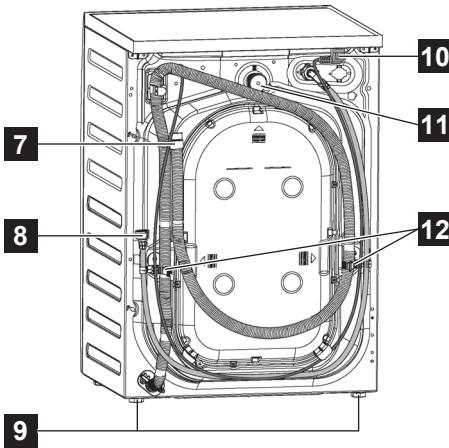
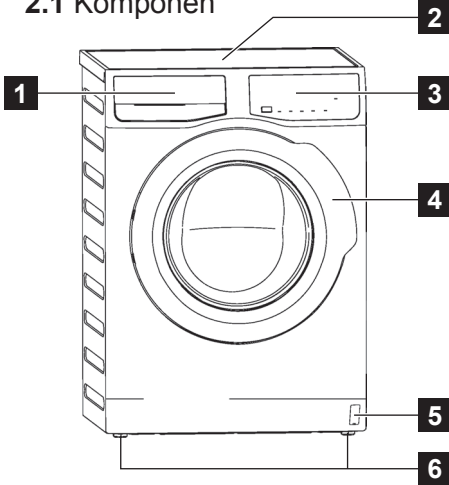

- 1** Deterjen/Pelembut Dispenser
- 2** Alas Atas
- 3** Panel Kontrol
- 4** Pintu
- 5** Membuka Pintu Pada Keadaan Darurat
- 6** Kaki penyesuaian kedataran (depan)

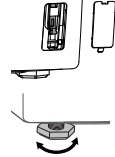

- 7** Selang Pembuangan Air
- 8** Selang Asupan Air
- 9** Kaki Belakang (Tetap)
- 10** Kabel Listrik
- 11** Baut Transit
- 12** Baut Transit, Penyangga Selang

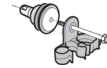

**! PERHATIAN !**



Semua baut transit (3 potong) harus dikeluarkan sebelum mesin ini digunakan.

### 2.2 Aksesoris

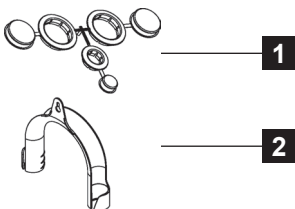

- 1** Tutup Plastik  
Untuk menutup lubang sisi belakang kabinet setelah mencabut baut sementara.
- 2** Panduan Selang Plastik  
Untuk menghubungkan selang pembuangan air ke pinggir bak cuci.

## 3. PANEL KONTROL

### 3.1 Deskripsi Panel Kontrol

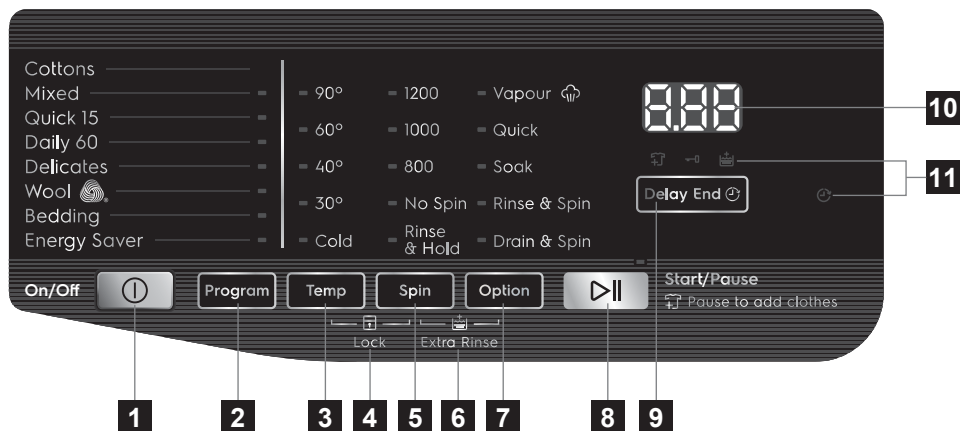

\*\*\* Kecepatan putar maksimum tergantung pada model.

- 1** Tombol On/Off (Hidup/Mati)
- 2** Touchpad Program
- 3** Touchpad Suhu
- 4** Fitur Pengaman untuk Anak
- 5** Touchpad Pilihan Perasan
- 6** Opsi Bilas Plus
- 7** Touchpad Opsi
- 8** Touchpad Start/Pause (Mulai/Jeda)
- 9** Touchpad Tunda Akhir
- 10** Nomor Digital, akan memberitahu Anda:
  - Waktu siklus pencucian, Tunda Akhir
  - Kode alarm. Baca bab "Pemecahan Masalah" untuk deskripsinya.
- 11** LED Ikon
  - 👕 Ikon status Tambahkan Pakaian
  - 🔒 Ikon status Kunci Pintu
  - 👕 Ikon status Bilas Plus
  - 🕒 Ikon status Tunda Akhir

#### Woolmark Apparel Care



Siklus pencucian wool mesin ini telah diakui oleh Woolmark Company untuk pencucian kain wool dengan label pencucian tangan apabila bahan tersebut dicuci sesuai dengan instruksi yang dikeluarkan oleh pabrikan mesin cuci ini. Ikuti label perawatan garmen untuk instruksi pengeringan dan pencucian lainnya. M1758

Simbol Woolmark adalah simbol Sertifikasi di banyak negara.



### 3.2 Bagan Program





Program	Suhu	Jenis beban dan tingkat tanah
<b>On/Off</b> (⓪) (Hidup/Mati)	-	Untuk mereset program/ mematikan mesin.
<b>Cottons</b> (Katun)	Cold (Dingin), 30, 40, 60, 90°C	Katun putih dan berwarna.
<b>Mixed</b> (Campuran)	Cold (Dingin), 30, 40, 60°C	Item kain sintetis atau campuran.
<b>Quick 15</b> (Cepat)	30°C	Bahan kain sintetis dan campuran. Sedikit kotor dan item untuk penyegaran.
<b>Daily 60</b> (Harian 60)	30, 40, 60°C	Katun berwarna, seperti kemeja, blus, handuk, dan pakaian dalam dengan tingkat kekotoran normal.
<b>Delicates</b> (Lembut)	Cold (Dingin), 30, 40°C	Kain lembut seperti akrilik, viscose, item poliester.
<b>Wool</b> (Wol)	Cold (Dingin), 30, 40°C	Program teruji khusus untuk bahan wool dengan label "Wool baru murni, tidak menyusut, cuci mesin".
<b>Bedding</b> (Seprai)	Cold (Dingin), 30, 40°C	Program khusus untuk selimut sintetis, selimut, seprai, dan seterusnya.
<b>Energy Saver</b> (Penghematan Energi)	40°C, 60°C	Putih dan tidak luntur, katun dengan kotoran tanah normal. Atur program ini untuk mendapatkan hasil pencucian yang baik dan menurunkan konsumsi energi. Waktu program pencucian diperpanjang.

### 3.3 Maks. Beban

Program	Maks. Beban (Pakaian kering)
<b>Cottons</b> (Katun)	9.0 kg
<b>Mixed</b> (Campuran)	4.0 kg
<b>Quick 15</b> (Cepat)	1.5 kg
<b>Daily 60</b> (Harian 60)	5.0 kg
<b>Delicates</b> (Lembut)	4.0 kg
<b>Wool</b> (Wol)	1.5 kg
<b>Bedding</b> (Seprai)	4.0 kg
<b>Energy Saver</b> <sup>1)</sup> (Penghematan Energi)	9.0 kg

1) Program "Energy Saver (Penghemat Energi)" dengan pilihan opsi 60 °C dianjurkan untuk beban penuh katun dengan kotoran tanah normal.

### 3.4 Opsi Bisa Dikombinasikan

Program	Opsi						
	Vapour  1)	Quick	Soak	Rinse & Spin	Drain & Spin	Delay End 	Extra Rinse 
Cottons	<input checked="" type="checkbox"/>	<input checked="" type="checkbox"/>	<input checked="" type="checkbox"/>	<input checked="" type="checkbox"/>	<input checked="" type="checkbox"/>	<input checked="" type="checkbox"/>	<input checked="" type="checkbox"/>
Mixed	<input checked="" type="checkbox"/>	<input checked="" type="checkbox"/>	<input checked="" type="checkbox"/>	<input checked="" type="checkbox"/>	<input checked="" type="checkbox"/>	<input checked="" type="checkbox"/>	<input checked="" type="checkbox"/>
Quick 15	<input checked="" type="checkbox"/>	<input checked="" type="checkbox"/>	<input checked="" type="checkbox"/>	<input checked="" type="checkbox"/>	<input checked="" type="checkbox"/>	<input checked="" type="checkbox"/>	<input checked="" type="checkbox"/>
Daily 60	<input checked="" type="checkbox"/>	<input checked="" type="checkbox"/>	<input checked="" type="checkbox"/>	<input checked="" type="checkbox"/>	<input checked="" type="checkbox"/>	<input checked="" type="checkbox"/>	<input checked="" type="checkbox"/>
Delicates	<input checked="" type="checkbox"/>	<input checked="" type="checkbox"/>	<input checked="" type="checkbox"/>	<input checked="" type="checkbox"/>	<input checked="" type="checkbox"/>	<input checked="" type="checkbox"/>	<input checked="" type="checkbox"/>
Wool 	<input checked="" type="checkbox"/>	<input checked="" type="checkbox"/>	<input checked="" type="checkbox"/>	<input checked="" type="checkbox"/>	<input checked="" type="checkbox"/>	<input checked="" type="checkbox"/>	<input checked="" type="checkbox"/>
Bedding	<input checked="" type="checkbox"/>	<input checked="" type="checkbox"/>	<input checked="" type="checkbox"/>	<input checked="" type="checkbox"/>	<input checked="" type="checkbox"/>	<input checked="" type="checkbox"/>	<input checked="" type="checkbox"/>
Energy Saver	<input checked="" type="checkbox"/>	<input checked="" type="checkbox"/>	<input checked="" type="checkbox"/>	<input checked="" type="checkbox"/>	<input checked="" type="checkbox"/>	<input checked="" type="checkbox"/>	<input checked="" type="checkbox"/>

1) Vapour option can be combined with temperature 40 to 90 °C only.

### 3.5 Opsi

#### Touchpad Suhu

Tekan touchpad ini berulang kali untuk menaikkan atau menurunkan suhu, jika Anda ingin mencuci pada suhu yang lain dari yang diusulkan oleh mesin cuci.

#### Touchpad Pilihan Perasan

Tekan touchpad ini berulang kali untuk menaikkan atau menurunkan kecepatan, jika Anda ingin memeras cucian pada kecepatan yang lain dari yang diusulkan oleh mesin cuci.

Kecepatan maksimum adalah:

Cottons Mixed Daily 60 Delicates Energy Saver	1200 rpm
Wool 	1000 rpm
Quick 15 Bedding	800 rpm

#### - No Spin (Tanpa Perasan)

Tidak ada opsi perasan menghapus semua fase perasan dan meningkatkan jumlah bilasna.

#### - Rinse & Hold (Tahan Bilasan)

Dengan memilih opsi ini air bilasan terakhir tidak dikosongkan dan tabung berputar reguler untuk mencegah kerutan cucian.

Pintu masih terkunci untuk menunjukkan bahwa air harus dikosongkan.



Pintu tetap terkunci dengan air di dalam tabung. Untuk melanjutkan siklus Anda harus menekan "▷| " (Mulai/Jeda).

## Touchpad “Uap (☁)”

Pilih opsi ini untuk menambahkan sekitar 30 menit pengulangan di dalam uap selama siklus pencucian. Uap membantu membuka serat kain agar memudahkan zat aditif pencucian melepaskan noda-noda yang sulit. Indikator opsi ini muncul.

### CATATAN:

- Uap mungkin tidak terlihat di dalam tabung selama siklus pencucian uap. Uap akan terbentuk di awah tabung dan dimungkinkan untuk naik secara alami ke pakaian.
- Uap mungkin tidak ada selama seluruh siklus pencucian uap.
- Fungsi uap lebih efektif dengan separuh beban.
- Pada akhir siklus penguapan pakaian akan menjadi lebih hangat, lebih lembut dan terlepas dari tabung.

**i** Jika opsi uap dipilih, suhu pembilasan akan naik. Selama siklus penguapan, Anda mungkin melihat uap keluar dari mesin cuci, ini adalah keadaan normal dan tidak menyebabkan bahaya.

## Quick (Pilihan Cepat)

Dengan pilihan ini anda dapat mengurangi durasi program. Gunakan pilihan ini untuk pakaian yang sedikit kotor atau untuk menyegarkan.

**i** Pilihan ini akan mengurangi waktu kerja dan jumlah pembilasan.

Bila anda ingin menambah fase pembilasan, tekan tombol “Spin (Peras)” + “Option (Pilihan)” secara bersama untuk menambah pilihan “Extra Rinse (Bilas Ekstra)”.

## Soak (Opsi Perendaman)

Opsi ini memungkinkan Anda merendam pakaian sangat kotor barang yang terkena noda pada awal tahap pencucian sebelum fase pencucian utama.

Fungsi perendaman akan menambah durasi pada program yang dipilih selama sekitar 50 menit. Dan menggunakan lebih banyak air dibandingkan dengan pencucian normal. Prosesnya adalah sebagai berikut.

1. Isilah dengan air dan Nyalakan tabung mesin cuci (Membutuhkan waktu sekitar 20 menit)

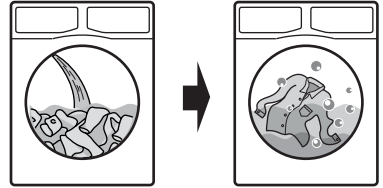

Setelah menekan tombol Start/Pause, mesin akan menambahkan air ke tabung pencucian, yang mulai berputar secara perlahan untuk melarutkan deterjen dan mendistribusikannya secara merata ke pakaian.

2. Perendaman (Membutuhkan waktu sekitar 30 menit)

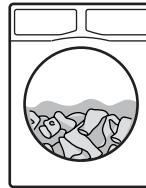

Mesin tersebut akan memasuki proses perendaman. Tabung pencucian akan berhenti dan berputar sesekali untuk meratakan kembali ke pakaian.

3. Setelah menyelesaikan proses perendaman, mesin akan memeriksa kembali ketinggian air dan akan menjalankan program yang dipilih dengan menggunakan air rendaman yang sama.

### **i** NOTE

Jika Anda Tidak ingin menggunakan air rendaman untuk membersihkan kain, ikuti langkah-langkah di bawah ini:

1. Tekan Start/Pause untuk menghentikan sementara mesin cuci. Kemudian tekan On/Off untuk mematikan mesin.
2. Tekan kembali On/Off untuk menyalakan mesin, tambahkan deterjen, dan pilih program pilihan Anda. Tekan kembali Start/Pause untuk memulai program yang dipilih.

Alat ini akan mendeteksi dan menguras air secara otomatis dari dalam tangki dan mengisi air kembali yang akan digunakan untuk mencuci.

### **i** NOTE

- Anda dapat memilih suhu berapa pun, namun disarankan untuk memilih air “Cold” untuk siklus ini karena air panas dapat membuat noda semakin menempel.
- Gunakan deterjen dalam jumlah sesuai rekomendasi untuk siklus pencucian normal. Jika diinginkan, gunakan pengelantang atau pemutih atau agen rendaman yang aman buat kain, dengan menuangkannya ke wadah deterjen.

### Rinse&Spin (Bilas&Peras)

Dengan pilihan ini anda dapat lakukan hanya bilas terakhir dari program pencucian yang terpilih.

- Apabila anda juga memilih pilihan “Extra Rinse  (Bilas Extra)” mesin cuci akan menambah 2 kali bilas.
- Apabila anda juga memilih pilihan “No Spin (Tidak Peras)”, mesin hanya akan membilas.

### Drain&Spin (Kuras&Peras)

Gunakan pilihan ini untuk pakaian yang sangat basah untuk menguras air dan memeras.

Apabila anda juga memilih pilihan “No Spin (Tidak Peras)” mesin hanya menguras air.

### Touchpad “Delay End (⌚)”

Sebelum Anda memulai program, opsi ini memungkinkan Anda menentukan akhir dari program pencucian dari minimum 1 jam ke maksimum 20 jam.

**i** Jika durasi program lebih dari 3 jam, maka opsi “Delay End” minimum akan dimulai dari 4 jam.

Tekan touchpad “Delay End” untuk memilih waktu berakhir sesuai keinginan. Layar akan menampilkan jumlah jam dan indikator di atas touchpad akan menyala.

**i** Opsi ini harus dipilih setelah memilih program pencucian, dan sebelum menekan touchpad “Start/Pause”.

**Sebagai contoh**, jika durasi program dari program pilihan Anda adalah 3.20 jam dan Anda menentukan waktu “Delay End” ke 6 jam. Ini artinya program pencucian Anda akan selesai dalam 6 jam. (Lihat diagram di bawah ini)

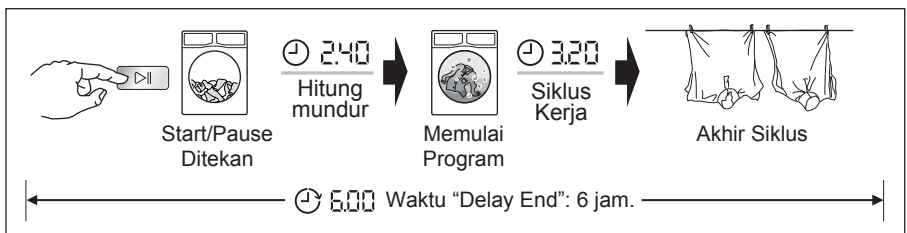

Setelah memilih waktu Delay End, tekan touchpad Start/Pause untuk memulai program. Mesin akan menghitung mundur dan memperbarui catatan waktu di layar setiap jamnya hingga mencapai titik awal dari siklus pencucian.



Jika Anda ingin mengubah atau membatalkan opsi Delay End setelah memulai program, ikuti langkah - langkah berikut ini:

- atur mesin cuci ke PAUSE dengan menekan touchpad “Start/Pause”;
- batalkan memilih opsi ini dengan menekan tombol sentuh “Tunda Akhir” berulang-ulang hingga layar menampilkan waktu tunda “”;
- tekan “Start/Pause” untuk memulai program.

### 3.6 Pengaturan

#### Extra Rinse Option (Pilihan Bilas Ekstra)

Pilihan ini ditujukan untuk pengguna yang alergi terhadap deterjen, dan di wilayah dimana kadar air sangat lembut. Gunakan pilihan ini untuk menambah 2 kali fase pembilasan pada program cucian.

- Untuk mengaktifkan pilihan ini, tekan tombol “Spin (Peras)” dan “Option (Pilihan)” secara bersamaan hingga lampu LED “Extra Rinse  (Bilas Ekstra)” menyala
- Untuk menonaktifkan opsi ini, tekan tombol “Spin (Peras)” dan “Option (Opsi)” secara bersamaan hingga lampu LED “Extra Rinse  (Bilas Ekstra)” padam.

 **Pilihan ini tetap aktif meskipun peralatan dimatikan.**



#### Pilihan Child Safety Lock (Pengaman dari Anak Kecil)

Peralatan anda disertai dengan Kunci Pengaman dari Anak Kecil (Child Safety Lock) untuk membantu anda dapat meninggalkan peralatan ini tanpa pengawasan dengan pintu tertutup tanpa perlu khawatir bahwa anak-anak akan cidera atau menyebabkan kerusakan terhadap peralatan.

 Atur pilihan ini dengan menekan tombol “▷|| (Mulai/Tunda)”.

#### Untuk mengatur pilihan “Child Lock”:

- Untuk mengaktifkan fungsi ini, tekan tombol “Temp” dan “Spin” secara bersamaan hingga simbol “ ” (lock/kunci) menyala di layar dan berbunyi.

 Jika Anda menekan tombol sentuh saat program beroperasi, layar akan menampilkan pesan “ ” dan suara bip akan terdengar. (kecuali tombol sentuh Mulai/Jeda)

- Untuk menonaktifkan fungsi ini, tekan tombol “Temp” dan “Spin” secara bersamaan hingga simbol “ ” (unlock/buka) menyala di layar dan berbunyi.

 **Pilihan ini tetap aktif meskipun peralatan dimatikan.**

#### Mengaktifkan/Menonaktifkan Bel Akhir Pencucian

Dengan pengaturan ini Anda dapat mengaktifkan atau menonaktifkan bel di akhir program. Misalnya, Anda mungkin perlu menonaktifkan bel ini saat mulai mencuci sebelum tidur, sehingga setelah selesai mencuci sekitar 1 jam kemudian, bel tersebut tidak akan mengganggu saat Anda tidur.

 **Bel kesalahan, seperti kerusakan parah, tidak akan dinonaktifkan oleh pengaturan ini.**

- Untuk menonaktifkan suara bel, tekan tombol sentuh “Program” dan “Temp” serentak selama 3 detik, dan dengarkan nada “BIP, BIP”.
- Untuk kembali ke konfigurasi default, tekan kedua tombol sentuh ini bersamaan selama 3 detik, dan dengarkan bunyi “BIP”.

### 3.7 Tombol Sentuh Mulai/Jeda (▷||) dan Tambahkan Pakaian (👕)

Tombol sentuh ini memiliki 2 fungsi:

#### Mulai/Jeda (▷||)

Setelah memilih program dan opsi yang dikehendaki, tekan tombol sentuh ini untuk mulai menjalankan mesin cuci. Lampu pilot Mulai/Jeda akan berhenti berkedip dan tetap menyala sampai tingkat air berada di atas tepi bawah pintu, kemudian lampu pilot akan MATI. Jika Anda sudah memilih opsi "Tunda Akhir", penghitungan waktu mundur akan dimulai dan diperlihatkan pada layar.

Untuk menyela program yang sedang berjalan, tekan tombol sentuh ini untuk menjeda mesin cuci, lampu pilot Mulai/Jeda akan berkedip.

Untuk memulai kembali program dari titik program disela, tekan kembali tombol sentuh ini, lampu pilot Mulai/Jeda akan berhenti berkedip.

#### Tambahkan Pakaian (👕)

**i** Anda hanya dapat menambah cucian apabila lampu "👕" menambah cucian menyala.

Saat program cucian sedang bekerja, anda dapat menambah cucian dengan:

- Menekan tombol sentuh "Mulai/Jeda ▷||" untuk menjeda program.
- Tunggu mesin berhenti sepenuhnya sebelum membuka pintu.
- Tambahkan pakaian dan tutup pintu.
- Lanjutkan program dengan menekan tombol sentuh "Mulai/Jeda ▷||" kembali.

**i** Anda tidak dapat membuka pintu mesin apabila air di dalam drum mesin panas, pintu tetap terkunci demi keamanan anda. Meskipun lampu LED tetap menyala.

## 4. SEBELUM MENGGUNAKAN PERTAMA KALI

### **i** CATATAN

Saat pemasangan atau sebelum pemakaian pertama, anda mungkin akan melihat air di dalam mesin.

Ini adalah air yang tersisa di dalam mesin setelah ujicoba fungsional lengkap di pabrikan untuk memastikan mesin ini disampaikan kepada konsumen dalam kondisi sempurna dan ini tidak akan menimbulkan masalah.

1. Pastikan bahwa sambungan listrik dan air mematuhi petunjuk pemasangan.
2. Masukkan 2 liter air ke wadah deterjen untuk fase pencucian. Ini akan mengaktifkan sistem pembuangan air.

3. Pilih siklus Cottons (Katun) pada 90 °C, tanpa ada cucian dalam mesin, untuk menghilangkan residu produksi apa pun dari tabung dan bak kemudian aktifkan mesin.

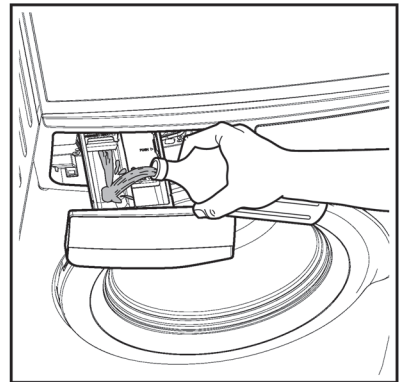

## 5. PENGGUNAAN SEHARI-HARI

### 5.1 Memuat Cucian

1. Nyalakan keran air.
2. Hubungkan steker listrik ke stop kontak listrik.
3. Tekan tombol "On/Off" untuk menghidupkan mesin cuci. Indikator "Start/Pause" touchpad berkedip.

Tekan touchpad Program, untuk memilih program cuci yang Anda butuhkan. (Untuk informasi lebih lanjut tentang program cuci, silakan lihat di halaman 41)

- Lampu yang terkait akan menyala.
- Layar menampilkan durasi program tersebut.

4. Buka pintu dengan hati-hati, tarik pegangannya ke arah luar. Periksa dan bersihkan benda-benda (jika ada) yang bisa terperangkap di dalam lipatan.

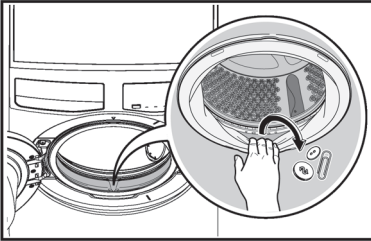

5. Taruh cucian di dalam tabung, satu-per-satu, dan pastikan cucian terpisah satu sama lain. (berhubungan dengan halaman 51 "PETUNJUK MENCUCI")
6. Tutup pintu.

**!** **AWAS!** Pastikan tidak ada cucian tersisa antara seal dan pintu.

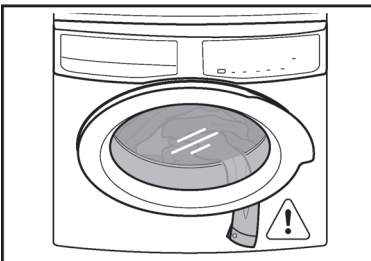

### 5.2 Menggunakan Deterjen dan Aditif

**i** **PENTING:** Harap baca petunjuk penggunaan deterjen pada halaman 52 sebelum menggunakannya.

#### 1. Laci Dispenser Deterjen

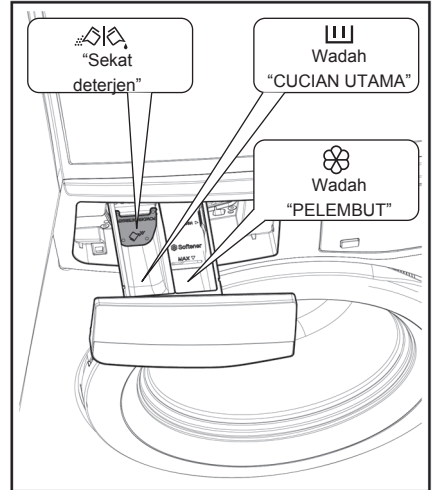

Dispenser deterjen dibagi ke dalam dua wadah.

- Wadah "MAIN WASH" (CUCIAN UTAMA)  
Wadah ini digunakan untuk deterjen pada semua program.
- Wadah "SOFTENER" (PELEMBUT)  
Wadah ini digunakan untuk kondisioner kain dan agen kanji.

Sekat deterjen

- Posisi ke bawah : untuk deterjen cair.
- Posisi ke atas : untuk deterjen bubuk (pengaturan pabrik).

**i** **Jika Anda menggunakan deterjen cair:**

- Jangan gunakan deterjen gelatin atau cairan kental.
- Jangan taruh lebih banyak cairan dibandingkan level maksimal.
- Jangan atur fase "DELAY END".

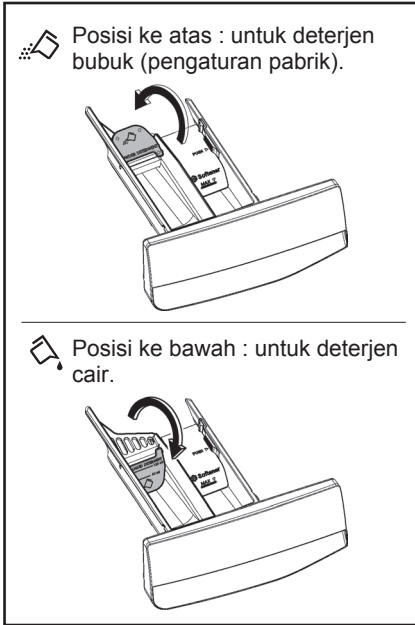

2. Ukur deterjen dan pelembut kain;

- Tarik keluar laci deterjen sampai berhenti.
- Ukur jumlah deterjen yang diperlukan, tuangkan ke wadah cucian utama.



- Jika diperlukan, tuangkan pelembut cucian ke dalam wadah bertanda .

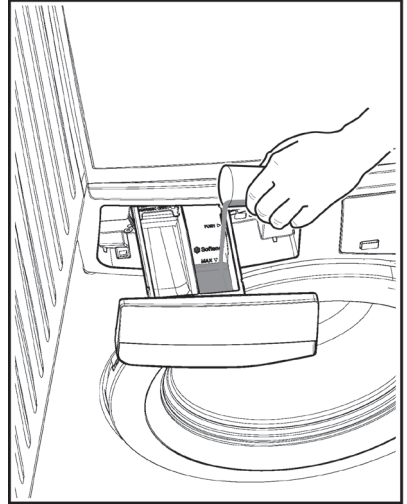

**i** **CATATAN**

Takaran yang digunakan tidak boleh melebihi tanda "MAX" di laci. Jika Anda menggunakan pelembut pakaian yang kental, disarankan untuk mengencerkannya dengan air.

- Tutup laci dengan hati-hati.

**i** Setelah siklus mencuci selesai, sisa deterjen, pelembut dan air dapat tersisa dalam dispenser. Disarankan untuk membersihkan dispenser secara teratur untuk membuang semua sisa.

### 5.3 Pengaturan Opsi

1. Jika Anda ingin cucian diperas atau menggunakan suhu berbeda dari yang diusulkan oleh mesin cuci, tekan Touchpad Peras "Spin" dan suhu "temp" berulang-ulang untuk mengubah kecepatan perasan dan suhu.

Tekan Touchpad opsi, jika Anda ingin cucian dicuci dengan beberapa fungsi.

**i** **CATATAN**

- Fungsi berbeda dapat dikombinasikan yang tergantung pada program yang dipilih.



- Jika Anda memilih suatu opsi yang tidak kompatibel dengan program pencucian yang telah disetel, pesan “ --- ” akan berkedip dan suara bip akan terdengar.

2. Jika Anda ingin mengurangi waktu pencucian, tekan Touchpad “Quick” berulang-ulang untuk mengurangi waktu pencucian.

Jika Anda ingin untuk menunda mulainya program mencuci, tekan touchpad “Delay End ( ☺ )” berulang-ulang untuk memilih penundaan waktu mesin cuci.

## 5.4 Memulai Program

Untuk memulai program, tekan Touchpad  (Mulai/Jeda), lampu pilot yang terkait akan berhenti berkedip dan durasi program default akan ditampilkan di layar.

- Jika Anda menekan tombol sentuh saat program beroperasi, layar akan menampilkan pesan “ --- ” dan suara bip akan terdengar. (kecuali tombol sentuh Mulai/Jeda)



**Setelah kira-kira 15 menit dari awal program:**

- **Mesin otomatis akan menyesuaikan durasi program yang dipilih menurut jenis dan ukuran beban.**

**Layar akan menampilkan durasi program yang disesuaikan.**

## 5.5 Menyela Program

- Untuk menjeda, tekan Start/Pause. Indikator akan mulai berkedip.
- Tekan tombol Start/Pause lagi. Program akan dilanjutkan.

## 5.6 Mengubah Program

Mengubah program yang berjalan dimungkinkan hanya dengan mematikan alat.

- Tekan tombol “On/Off” untuk membatalkan program dan mematikan alat.
- Tekan lagi tombol “On/Off” untuk memulai alat.

Sekarang, Anda dapat mengatur program pencucian baru. memulai alat.



Alat tidak akan menguras air.



## 5.7 Mengubah Opsi

Dimungkinkan hanya mengubah opsi tertentu setelah program itu dimulai.

1. Tekan Touchpad “Start/Pause”. Indikator akan mulai berkedip.
2. Ubah opsi.
3. Tekan lagi “Start/Pause”. Program akan dilanjutkan.

## 5.8 Membuka Pintu

Ketika program atau Delay End beroperasi, pintu mesin terkunci dan layar menampilkan indikator “  ”.

Mula-mula, setel mesin ke PAUSE (JEDA) dengan menekan touchpad “Start/Pause”. Tunggu hingga indikator kunci pintu “  ” mati, lalu pintu bisa dibuka. Jika indikator kunci pintu “  ” tidak lenyap, artinya mesin sudah panas dan level air ada di atas sisi bawah pintu atau tabung berputar.

Jika demikian, pintu TIDAK BISA dibuka. Jika Anda perlu membukanya, Anda harus menguras air untuk membuka pintu.

Untuk mengalirkan air, Anda harus mematikan mesin dengan menekan tombol “On/Off” tombol untuk menonaktifkan alat. Hidupkan mesin dan pilih “Drain & Spin” pilihan, lalu tekan Start/Pause touchpad untuk mengoperasikan program.

Anda dapat memilih “No Spin”, jika Anda ingin mesin hanya mengalirkan air.



**Jika itu adalah kasus darurat yang perlu segera membuka pintu. Silakan baca “Membuka Pintu pada keadaan darurat” pada halaman 61.**

## 5.9 Di Akhir Program

- Alat berhenti secara otomatis.
- Sinyal akustik akan aktif.
- Layar akan menampilkan “0”.
- Indikator di Touchpad Start/Pause (Mulai/Jeda) mati.
- Indikator kunci pintu “” mati.
- Keluarkan cucian dari alat. Pastikan tabung kosong.
- Biarkan pintu terbuka, untuk mencegah jamur dan bau.
- Tutup keran air.

### CATATAN

Pada akhir program, waktu yang tersisa dapat secara tiba-tiba berkurang dari 7 menit atau kurang menjadi 0 karena adanya kelebihan perkiraan total waktu program dalam tahap deteksi muatan. Dalam beberapa kasus (dengan muatan yang benar-benar seimbang) waktu program dapat lebih singkat daripada waktu yang diperkirakan setelah tahap deteksi muatan selesai. Ini adalah perilaku normal mesin dan tidak perlu dikhawatirkan karena hal ini tidak mengurangi kinerjanya.



## 5.10 Ketika Program Pencucian Selesai, Tapi masih tersisa air di Tabung

(Gunakan Opsi “Rinse Hold”)

- Tabung berputar secara reguler untuk untuk mencegah kerutan cucian.
- Indikator “Start/Pause” berkedip untuk mengingatkan Anda untuk mengalirkan air.
- Indikator kunci pintu “” menyala. Pintu tetap terkunci.

Anda harus mengalirkan air untuk membuka pintu.

### Untuk menguras air:



1. Tekan touchpad “Start/Pause  ”. Mesin akan membuang air dan berputar pada kecepatan maksimum untuk program yang dipilih.  
  
Atau, sebelum menekan touchpad “Start/Pause”, Anda dapat menekan touchpad “Spin” untuk mengubah kecepatan putarnya. Anda dapat memilih “No Spin”, jika Anda ingin mesin hanya akan membuang air, kemudian tekan touchpad Start/Pause. Mesin cuci akan membuang air dan memutar.
2. Ketika program selesai dan indikator kunci pintu “” berbunyi, Anda dapat membuka pintu.
3. Tekan tombol “On/Off” tombol untuk menonaktifkan alat.

### CATATAN

Setelah sekitar 18 jam, hingga Anda menekan touchpad Start/Pause, mesin akan secara otomatis membuang air dan memutar (kecuali untuk program Wool).

## 5.11 AUTO Stand-By Opsi

Pilihan AUTO Stand-By akan secara otomatis mematikan aplikasi yang berjalan untuk menurunkan tingkat konsumsi energy ketika:

- Bila perangkat tidak digunakan dalam waktu 5 menit sebelum tombol “Start/Pause” di tekan.
  -  Tekan tombol “On/Off” untuk mengaktifkan kembali perangkat yang di gunakan.
- 5 Menit setelah proses pencucian berakhir.
  -  Tekan tombol “On/Off” untuk mengaktifkan kembali perangkat yang di gunakan.

## 6. PETUNJUK MENCUCI

### 6.1 Memilah Cucian

Ikuti simbol kode mencuci pada setiap label pakaian dan petunjuk pencucian dari produsen. Pilih cucian sebagai berikut: putih, berwarna, sintetis, lembut, wol.

### 6.2 Suhu

90°C	Untuk cucian katun dan linen putih yang kotor biasa (misalnya taplak meja kecil, handuk, taplak meja, seprai...).
60°C 50°C	Untuk pakaian berwarna yang tak luntur dan kotor biasa (misalnya kemeja, baju tidur wanita, piyama...) berbahan linen, katun atau serat sintetis dan untuk katun putih yang kotor sedikit (misalnya baju dalam).
40°C 30°C Dingin	Untuk cucian halus (mis., gorden jala-jala), cucian campuran, termasuk serat sintetis dan wol yang ada label pure new wool, machine washable, non-shrink (murni wol baru, dapat dicuci mesin, tidak menyusut).

### 6.3 Sebelum Memasukkan Cucian

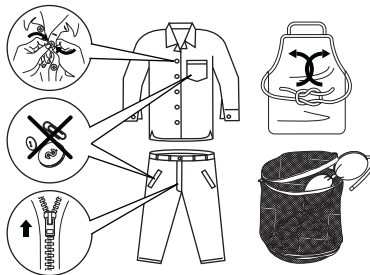

- Jangan sampai ada benda logam yang tertinggal di kain (misalnya, jepit rambut, peniti, pin)
- Kancingkan sarung bantal, tutup risleting, kancing kait dan kancing tekan. Kaitkan ikat pinggang atau ikat pita yang panjang.
- Cuci bra, celana dalam dan kain lembut lain di dalam kantong cucian, yang dapat dibeli di supermarket.

- Pastikan Anda mencuci pengumpul tiras secara terpisah dari penghasil tiras.
- Jangan sekali-kali menyatukan cucian putih dan berwarna. Cucian putih dapat menjadi kusam dalam pencucian.
- Pakaian berwarna yang baru mungkin luntur saat pencucian pertama; oleh karena itu, harus dicuci secara terpisah.
- Hilangkan noda membandel sebelum dicuci.
- Gosok bagian yang sangat kotor dengan deterjen khusus atau pasta deterjen. Perlakukan gorden dengan hati-hati. Lepaskan pengait atau masukkan ke dalam kantong atau jaring.

### 6.4 Beban Maksimal

Beban yang disarankan tercantum dalam bagan program. Aturan umum:

Katun, linen:	penuhi tabung tapi jangan terlalu padat;
Sintetis:	jangan penuh tabung lebih dari setengahnya;
Bahan halus dan wol:	menghidupkan tidak lebih dari sepertiga penuh.

Mencuci dengan beban maksimum adalah yang paling efisien dalam penggunaan air dan energi. Untuk cucian yang sangat kotor, kurangi jumlah beban.

### 6.5 Membersihkan Noda

Noda membandel mungkin tidak dapat dihilangkan hanya dengan air dan deterjen. Karena itu, disarankan untuk memberikan perlakuan awal sebelum mencuci.

**Darah:** hilangkan noda yang masih baru dengan air dingin. Untuk noda yang sudah mengering, rendam semalam dalam air dengan deterjen khusus, kemudian gosok dengan air dan sabun.

**Cat berbasis minyak:** lembapkan dengan penghilang noda bensin, letakkan pakaian di atas kain yang lembut, kemudian tekan-tekan nodanya; lakukan beberapa kali.

**Noda gemuk kering:** lembapkan dengan terpentin, letakkan pakaian pada permukaan yang lembut dan tekan-tekan noda dengan ujung jari yang dibungkus lap katun.

**Karat:** asam oksalat yang dilarutkan dalam air panas atau produk penghilang karat digunakan dalam keadaan dingin. Berhati-hatilah dengan noda karat yang sudah lama karena struktur selulosa bahan sudah rusak dan bahan cenderung sobek.

**Noda jamur:** bersihkan dengan pemutih, bilas dengan baik (hanya cucian putih dan cucian berwarna yang tidak luntur).

**Rumput:** beri sedikit sabun mandi dan hilangkan dengan pemutih (hanya cucian putih dan cucian berwarna yang tidak luntur.).

**Bolpoin dan lem:** basahi dengan aseton (\*), taruh garmen di atas kain lunak dan gosok-colek noda itu.

**Lipstik:** lembapkan dengan aseton (\*) seperti di atas, kemudian hilangkan noda dengan spiritus alkohol. Hilangkan sisa noda dari bahan putih dengan pemutih.

**Anggur merah:** rendam dalam air dan deterjen, bilas dan hilangkan dengan asam asetat atau asam sitrat, kemudian bilas. Hilangkan sisa noda dengan pemutih.

**Tinta:** Tergantung pada jenis tintanya, lembapkan terlebih dulu dengan aseton (\*), kemudian gunakan asam asetat; hilangkan sisa noda pada kain putih dengan pemutih, kemudian bilas hingga bersih.

**Noda tar:** gunakan penghilang noda terlebih dulu, spiritus alkohol atau bensin, kemudian gosok dengan pasta deterjen.

(\*) jangan menggunakan aseton pada sutra sintetis.

## 6.6 Jenis Deterjen dan Jumlah Deterjen

Deterjen rendah busa diperlukan bagi mesin cuci ini untuk mencegah masalah busa yang berlebihan, hasil pencucian yang tidak memuaskan dan dapat merusak mesin. Deterjen rendah busa yang dirancang untuk mesin cuci bukaan depan diberi label “Bukaan Depan”, “efisiensi tinggi”, “HE”, misalnya deterjen Cold Power untuk mesin cuci bukaan depan (Front Loader) atau “Matic”.

**Jangan gunakan jenis deterjen yang salah, seperti deterjen untuk mesin cuci bukaan atas (Top Loading), deterjen cuci tangan atau produk Berbasis sabun di mesin cuci bukaan depan (frontload) Anda. Jenis deterjen seperti ini dapat menghasilkan busa yang berlebihan, siklus waktu yang lebih lama, kecepatan putaran rendah, pembilasan buruk dan kelebihan beban motor.**

### Jumlah deterjen yang digunakan

Pemilihan deterjen dan penggunaan jumlah deterjen yang benar tidak hanya mempengaruhi performa mesin cuci Anda, tetapi membantu menghindari pemborosan dan menjaga lingkungan hidup. Meskipun terurai secara hayati, deterjen dengan kandungan zat yang besar, dapat mengganggu keseimbangan alam.

Pilihan dan jumlah deterjen akan tergantung pada;

- jenis bahan (halus, wol, katun, dll);
- warna pakaian;
- ukuran muatan;
- tingkat kekotoran;
- suhu pencucian; dan
- kesadahan air yang digunakan.

Kesadahan air digolongkan oleh apa yang disebut “derajat” kesadahan.

Informasi tentang kesadahan air di wilayah Anda dapat diperoleh dari perusahaan air minum setempat, atau dari pihak yang berwenang.

Anda mungkin harus mencoba menggunakan jumlah deterjen sesuai petunjuk produsen dari produk tersebut kemudian membandingkan hasil pencucian ke dalam daftar di bawah ini dan menyesuaikan jumlah deterjen pada saat mencuci berikutnya.

**Kurang deterjen menyebabkan:**

- muatan cucian berubah menjadi abu-abu,
- pakaian berminyak.

**Terlalu banyak deterjen menyebabkan:**

































- munculnya busa,
- mengurangi efek mencuci
- pembilasan yang kurang memadai.

**Gunakan sedikit deterjen jika:**

- Anda mencuci dengan sedikit muatan,
  - cucian hanya kotor sedikit,
  - menyebabkan busa yang banyak selama mencuci.
-

## 7. SIMBOL KODE CUCI INTERNASIONAL

**i** Simbol ini muncul pada label kain, untuk membantu Anda memilih cara terbaik untuk memperlakukan cucian Anda.

<b>Cuci energik</b>   <b>Cuci lembut</b> 	 Suhu pencucian maksimal 95 °C	 Suhu pencucian maksimal 60 °C 	 Suhu pencucian maksimal 40 °C  	 Suhu pencucian maksimal 30 °C 	 Cuci tangan	 JANGAN cuci sama sekali
 <b>Pemutihan</b>	 Beri pemutih di dalam air dingin			 JANGAN beri pemutih		
 <b>Menyetrika</b>	 Setrika panas maks. 200 °C	 Setrika hangat maks. 150 °C	 Setrika suam kuku maks. 110 °C	 JANGAN setrika		
 <b>Pencucian kering</b>	 Pencucian kering dalam semua larutan	 Pencucian kering dalam perkloretilena, bensin, alkohol murni, R 111 & R 113	 Pencucian kering dalam bensin, alkohol murni dan R 113	 JANGAN cuci kering		
 <b>Mengeringkan</b>	 Datar	 Di jemuran	 Di hanger pakaian	 Suhu tinggi  Suhu rendah Pengering dengan pemanas	 JANGAN digiling kering	

## 8. MERAWAT DAN MEMBERSIHKAN

**⚠ PERINGATAN!** Anda harus MENCABUT steker listrik pada mesin dari stopkontak, sebelum melakukan pembersihan atau perawatan.

### 8.1 Pembersihan Luar

Bersihkan mesin dengan sabun dan air hangat. Keringkan sepenuhnya semua permukaan.

**⚠ AWAS!** Jangan gunakan alkohol, pelarut, atau produk kimiawi.

### 8.2 Membersihkan kerak

Air yang kita gunakan, biasanya mengandung kerak.

Sebaiknya, gunakan serbuk pelunak air di dalam mesin secara berkala.

Lakukan ini secara terpisah dari pencucian, dan sesuai dengan petunjuk pabrik pembuat serbuk pelunak air tersebut. Cara ini akan membantu mencegah terbentuknya endapan kerak.

### 8.3 Setelah Setiap Kali Mencuci

Biarkan pintu terbuka selama beberapa saat. Ini membantu mencegah penggumpalan dan pembentukan bau stagnan di dalam mesin. Membuka pintu setelah selesai mencuci akan membantu mengawetkan sekat pintu.

## 8.4 Pencucian Perawatan

Dengan menggunakan pencucian suhu rendah, hal ini memungkinkan bertimbunnya residu di dalam tabung.

Kami anjurkan agar pencucian pemeliharaan dilakukan secara rutin.

Untuk menjalankan pencucian pemeliharaan:

- Tabung harus kosong.
- Pilih program cuci katun terpanas.
- Gunakan takaran deterjen yang normal, dan harus berupa serbuk dengan kandungan biologis.

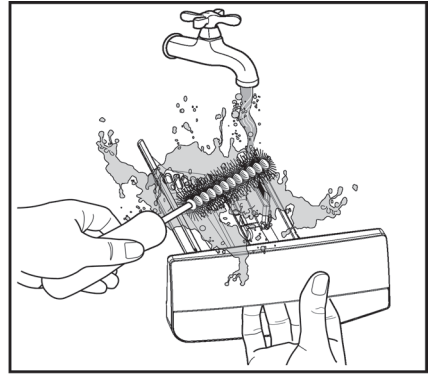

## 8.5 Membersihkan Laci Dispenser

Laci dispenser serbuk cuci dan aditif harus dibersihkan secara rutin. Lepaskan laci dengan menekan kaitannya ke bawah lalu tarik keluar. Bilas di bawah keran untuk menghilangkan sisa serbuk yang menimbun.

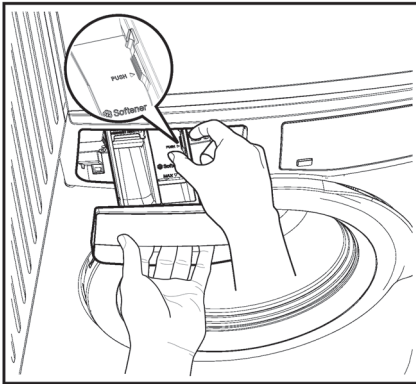

Agar lebih mudah dicuci, bagian atas wadah aditif dapat dilepaskan.

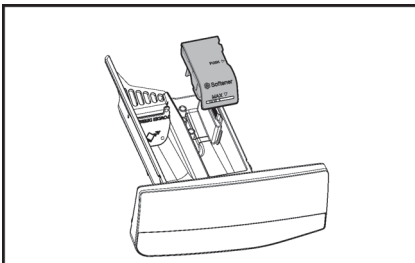

## 8.6 Membersihkan Laci Penyimpanan

Telah melepaskan laci, gunakan sikat kecil untuk membersihkan ceruk, dengan memastikan bahwa semua sisa bubuk deterjendiangkat dari bagian atas dan bawah celah. Pasang kembali laci dan jalankan program bilas tanpa ada pakaian di dalam tabung.

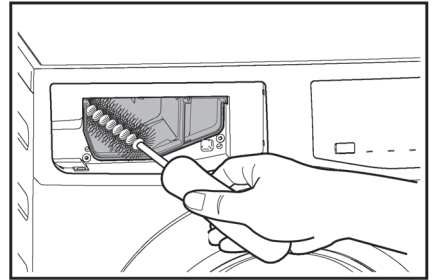

## 8.7 Pembersihan Laci Bawah

Setelah siklus pencucian selesai, mungkin akan ada residu atau sisa dari pelembut dan air di dispenser pelembut. Disarankan untuk membersihkan bagian bawah dari dispenser pelembut secara berkala untuk menghilangkan residu apa pun.

### Cara membersihkan bagian bawah dari dispenser pelembut:

1. Setelah menarik keluar laci dari tempatnya, putarlah bagian bawah hingga menghadap ke atas.

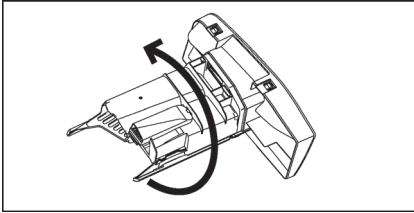

2. Dorong pengaitnya, kemudian tarik emas penutup bagian bawah dispenser pelembut.

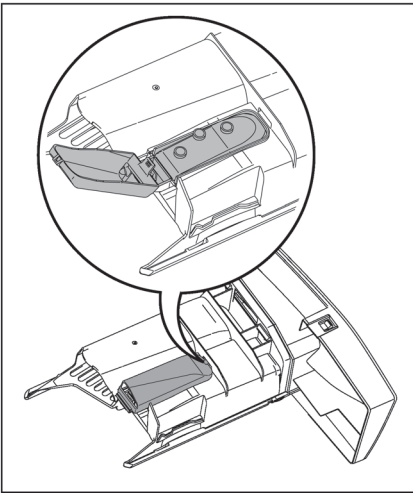

3. Bersihkan dispenser dengan sikat gigi lama di bawah air mengalir.

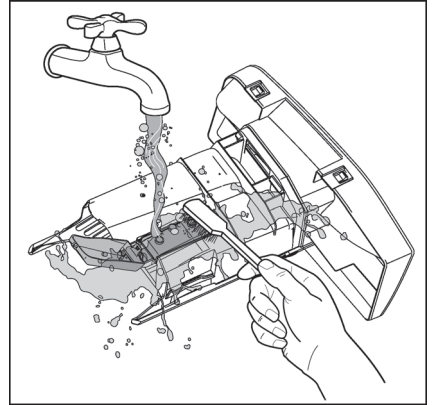

4. Tutuplah penutup bagian bawah dispenser pelembut.

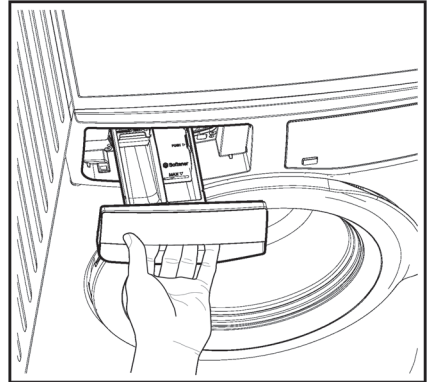



### 8.8 Membersihkan saringan Masukan Air

Jika air sangat sadah atau berisi jejak endapan kapur, filter masukan air mungkin bisa tersumbat. Karena itu ada baiknya membersihkannya dari waktu ke waktu.

**Untuk membersihkan saringan masukan air:**

1. Tutup keran air.
2. Lepaskan selang masukan air dari keran air.
3. Bersihkan saringan dalam selang dengan sikat yang kaku.

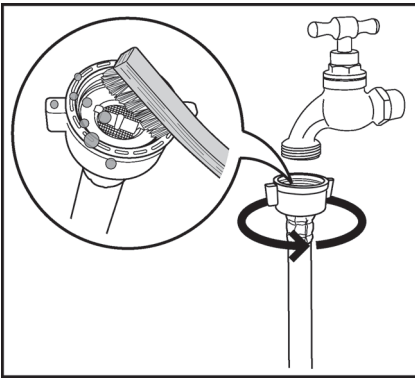

4. Lepaskan selang masukan di belakang mesin.
5. Bersihkan filter di dalam katup dengan sikat kaku atau handuk.

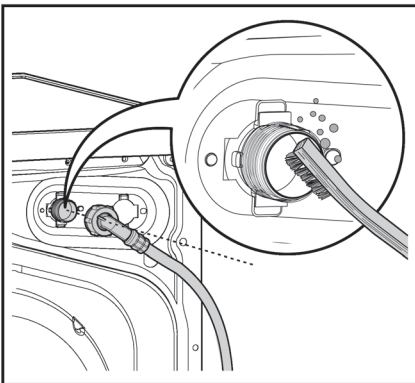

6. Pasang lagi selang masukan. Pastikan pasangannya kuat untuk mencegah kebocoran.
7. Buka keran air.

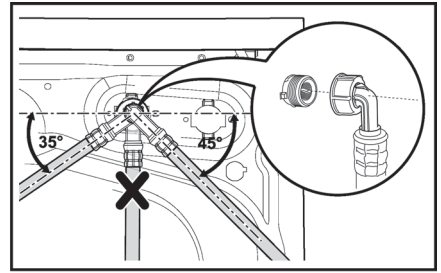

### 8.9 Pencegahan Bunga Es

Jika mesin dipasang di area yang suhunya bisa lebih rendah dari 0 °C, bersihkan sisa air dari selang air masuk dan pompa pembuangan.

#### Pengurusan Darurat

1. Cabut steker listrik dari stopkontak. Tutup keran air.
2. Lepaskan selang air masuk.
3. Lepaskan selang Pembuangan Air dari penopang belakang dan cabut dari bak cuci atau keran.

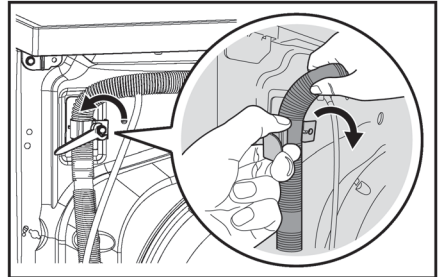

4. Tarik ke depan saluran pembuangan dan yang dari selang masukan dalam mangkok yang ditempatkan di lantai dan biarkan air mengalir keluar.

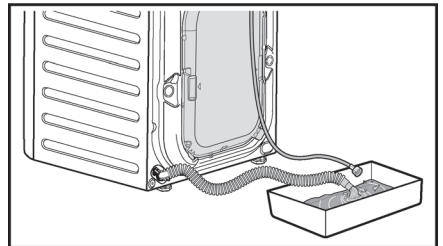

5. Sekrup lagi selang masukan air dan posisikan lagi saluran pembuangan.

**! CATATAN: Apabila Anda bermaksud menjalankan lagi mesin, pastikan suhu sekitar mesin di atas 0°C.**

## 9. PEMECAHAN MASALAH

### 9.1 Kemungkinan Masalah

Sejumlah masalah terjadi akibat kurangnya pemeliharaan yang sederhana, atau tidak diperhatikan, yang sesungguhnya dapat dengan mudah diselesaikan tanpa memanggil teknisi. Sebelum menghubungi Service Centre [Pusat Layanan] di tempat Anda, lakukanlah dulu pengecekan seperti yang tercantum di bawah ini.

Jika masalah sudah diatasi, tekan tombol Start/Pause [Mulai/Jeda] untuk kembali menjalankan program. Jika, setelah pemeriksaan di atas, masih ada masalah, hubungi Pusat Layanan setempat.



**PERINGATAN!** Menonaktifkan mesin cuci sebelum Anda melakukan pemeriksaan.

### Kode Alarm

<b>E10</b>	Mesin tidak mengisi air.
<b>E20</b>	Mesin cuci tidak dapat dikosongkan.
<b>E40</b>	Pintu belum ditutup atau pintu tidak tertutup dengan baik. Silakan periksa pintu!
<b>E40</b>	Listrik tidak stabil. Tunggu hingga listrik stabil dan mesin akan berjalan normal secara otomatis.
<b>E91</b>	Tidak ada komunikasi antara elemen elektronik dari mesin cuci. Matikan dan nyalakan lagi.
<b>EFO</b>	Kebocoran air di dalam mesin. Hubungi pusat layanan kami.

Malfungsi	Kemungkinan penyebabnya	Solusi
<b>Mesin tidak mau berfungsi :</b>	Pintu belum ditutup. (Kode kesalahan: <b>E40</b> )	Tutup pintu masuk cucian sampai rapat.
	Steker belum dimasukkan dengan benar ke dalam stop kontak listrik.	Pasang steker ke dalam soket listrik.
	Tidak ada arus listrik pada stop kontak.	Periksa instalasi listrik di tempat Anda.
	Tombol Start/Pause (Mulai/Jeda) belum ditekan.	Tekan tombol Start/Pause (Mulai/Jeda).
	Program "Delay End" sudah dipilih.	Jika cucian harus segera dicuci, batalkan program "Delay End".
	Listrik tidak stabil (bila kode <b>E40</b> tampil di layar).	Tunggu hingga listrik stabil dan mesin akan berjalan normal secara otomatis.
<b>Mesin tidak mengisi air :</b>	Keran air tertutup. (Kode kesalahan: <b>E10</b> ).	Buka keran air.
	Selang air masuk terjepit atau tertekuk. (Kode kesalahan: <b>E10</b> )	Periksa sambungan selang masukan air.
	Filter dalam selang air masuk tersumbat. (Kode kesalahan: <b>E10</b> )	Bersihkan saringan selang masukan air.
	Pintu tidak tertutup dengan baik. (Kode kesalahan: <b>E40</b> )	Tutup pintu masuk cucian sampai rapat.
<b>Mesin mengisi air kemudian langsung membuangnya :</b>	Ujung selang pembuangan air terlalu rendah. (Kode kesalahan: <b>E10</b> )	Lihat paragraf yang sesuai di bagian pembuangan air.

Malafungsi	Kemungkinan penyebabnya	Solusi
<b>Mesin cuci tidak dapat dikosongkan dan/atau tidak melakukan perasan :</b>	Selang air masuk terjepit atau tertekuk. (Kode kesalahan: E20)	Periksa sambungan selang pembuangan air.
	Opsi "Rinse & Hold" telah dipilih.	Tekan Start/Pause untuk mengalirkan air atau pilih program perasan.
	Cucian tidak terbagi rata dalam tabung.	Jeda mesin dan bagi ratakan cucian secara manual.
<b>Ada air di lantai :</b>	Menggunakan deterjen yang terlalu banyak atau jenisnya tidak tepat (menimbulkan terlalu banyak busa).	Kurangi jumlah deterjen atau gunakan deterjen yang lain. (lihat halaman 52)
	Periksa apakah ada kebocoran pada sambungan selang air masuk. Tidak selalu mudah untuk melihat ini karena air mengalir ke bawah selang; periksa untuk melihat apakah lembab.	Periksa sambungan selang masukan air.
	Selang pembuangan rusak.	Hubungi pusat layanan kami.
	Kebocoran air di dalam mesin. (Kode kesalahan: EFD)	Lepaskan steker utama dari soket utama. Tutup keran air. Hubungi pusat layanan kami.
<b>Hasil cuci tidak memuaskan :</b>	Menggunakan deterjen terlalu sedikit atau jenisnya tidak sesuai.	Tambah jumlah deterjen atau gunakan deterjen yang lain. (lihat halaman 52)
	idak dilakukan tindakan apa pun pada noda membandel sebelum dicuci.	Gunakan produk yang dijual di toko untuk menghilangkan noda yang membandel.
	Suhu yang dipilih tidak tepat.	Periksa apakah Anda sudah memilih suhu yang benar.
	Beban terlalu berat.	Kurangi beban.
<b>Pintu tak dapat dibuka :</b>	Program masih berlangsung.	Tunggu sampai siklus pencucian selesai.
	Ada air di dalam tabung.	Anda harus menguras air untuk membuka pintu (baca "Membuka Pintu" di halaman 49).
	Masalah ini bisa terjadi akibat kerusakan mesin.	Hubungi Petugas Servis. Jika Anda harus membuka pintu, silakan baca dengan cermat "Membuka Pintu Pada Keadaan Darurat" di halaman selanjutnya.
<b>Mesin bergetar atau bising :</b>	Baut sementara dan kemasan belum dilepaskan.	Periksa apakah pemasangan mesin sudah benar.
	Periksa apakah pemasangan mesin sudah benar.	Periksa apakah kerataan mesin sudah benar.
	Cucian tidak terbagi rata dalam tabung.	Jeda mesin dan bagi ratakan cucian secara manual.
	Mungkin cucian dalam tabung terlalu sedikit.	Tambah muatan cucian.
	Kaki yang tidak stabil seperti lantai kayu.	Lihat paragraf yang sesuai di bagian "Pemosisian".

Malafungsi	Kemungkinan penyebabnya	Solusi
<b>Waktu siklus lebih lama dibandingkan yang ditampilkan :</b>	Deterjen melebihi dosis.	Kurangi jumlah deterjen atau gunakan deterjen yang lain. (berhubungan dengan halaman 52 “Jenis Deterjen dan Jumlah Deterjen”).
	Mesin tidak seimbang.	Bagi ratakan cucian secara manual di tabung dan mulai lagi fase perasan. Lihat paragraf yang sesuai di bagian “Pemosisian”.
<b>Siklus lebih pendek dari waktu yang ditampilkan.</b>	Mesin cuci menghitung waktu baru sesuai dengan beban cucian.	
<b>Pemerasan lambat memulai atau mesin tidak memeras :</b>	Perangkat elektronik pendeteksi ketidakseimbangan diaktifkan karena cucian tidak terbagi rata dalam tabung. Cucian akan didistribusi-ulang dengan memutar tabung ke arah berlawanan. Ini dapat terjadi beberapa kali sebelum ketidak-seimbangan dapat dihilangkan dan pemerasan normal dapat dilanjutkan. Jika, setelah 10 menit, cucian tetap tidak terdistribusi secara rata di dalam tabung, mesin tidak akan memeras. Jika begitu, distribusikan ulang beban cucian secara manual dan pilih program peras.	Jeda mesin dan bagi ratakan cucian secara manual.
<b>Bunyi mesin sangat bising dari biasanya :</b>	Mesin tidak dipasang dengan benar.	Pastikan kedataran mesin sudah benar. Baca “Pemasangan”.
	Baut transit atau kemasan tidak dilepaskan.	Pastikan baut sementara dan/atau kemasan sudah dilepaskan. Baca “Membongkar Kemasan”.
	Beban cucian mungkin terlalu sedikit.	Masukkan lagi cucian ke dalam tabung.
<b>Air tidak terlihat di dalam tabung :</b>	Mesin-mesin yang menggunakan teknologi modern, bekerja sangat ekonomis, menggunakan sangat sedikit air tanpa mempengaruhi hasil cucian.	



Jika Anda tidak dapat menentukan atau mengatasi masalahnya, hubungi pusat layanan kami. Sebelum menelepon, catatlah model, nomor seri dan tanggal pembelian mesin cuci Anda.

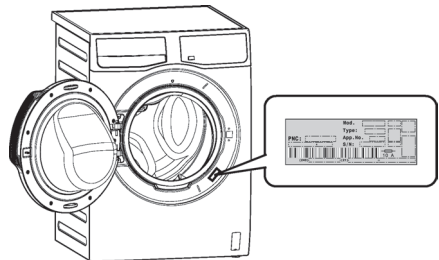

## 9.2 Membuka Pintu Pada Keadaan Darurat

Bila listrik padam atau mesin mengalami gangguan, maka pintu akan terkunci. Mesin akan melanjutkan proses mencuci bila listrik hidup kembali. Bila mesin mengalami gangguan maka pintu akan tetap terkunci, dan memungkinkan untuk dibuka dengan menggunakan fungsi pembuka darurat.

Sebelum membuka pintu :

### ! PERINGATAN!

- Pastikan suhu air didalam pencucian sudah tidak panas. Tunggu hingga suhu air dingin.
- Pastikan tabung tidak berputar atau tidak melakukan proses pencucian. Tunggu hingga tabung berhenti berputar.
- Pastikan air tidak tampak pada pintu. Lakukan proses pembuangan air (Drain), bila di butuhkan, if necessary (berhubungan dengan "Pengerasan Darurat" di halaman 57).

Untuk membuka pintu mesin, lakukan sebagai berikut:

1. Tekan tombol "On/Off" untuk mematikan peralatan ini. Cabut steker listrik dari stop kontak.
2. Buka cover pintu, sesuai gambar di bawah.

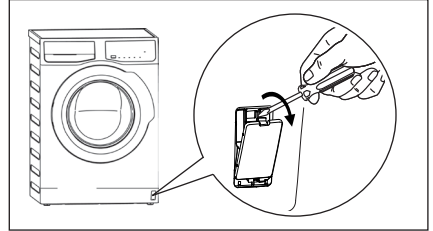

3. Tarik ke bawah dua kali pemacu pembuka darurat dan buka pintu mesin.
4. Keluarkan cucian.
5. Pasang kembali cover pintu.

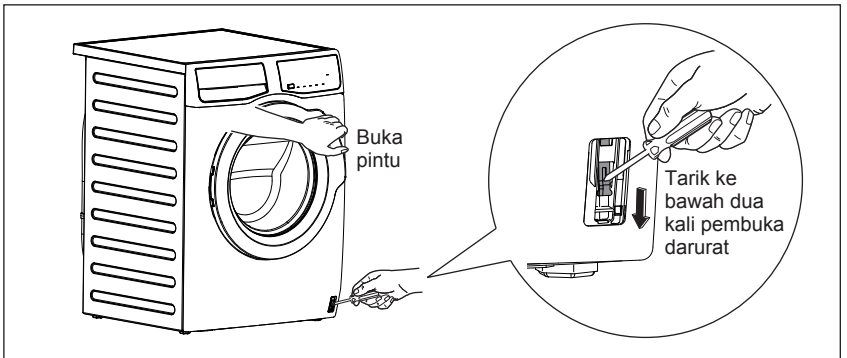

## 10. DATA TEKNIS

<b>Dimensi</b> (Tinggi / Lebar / Panjang)	850 X 600 X 652 mm	
<b>Catu daya</b> (Tegangan / Frekuensi)	220-240 V~ / 50 Hz	
<b>Total daya yang diserap</b>	2000 W	
<b>Perlindungan sekering minimal</b>	10 A	
<b>Tekanan pasokan air</b> (Maksimum / Minimum)	0.8 MPa / 0.05 MPa	
<b>Beban maksimum</b> (Pakaian kering)	<b>Cottons</b>	9.0 kg
	<b>Mixed</b>	4.0 kg
	<b>Quick 15</b>	1.5 kg
	<b>Daily 60</b>	5.0 kg
	<b>Delicates</b>	4.0 kg
	<b>Wool</b> 	1.5 kg
	<b>Bedding</b>	4.0 kg
<b>Energy Saver</b>	9.0 kg	
<b>Kecepatan Peras</b> (Maksimum / Minimum)	1200rpm / 800rpm	

## 11. PEMASANGAN

### 11.1 Membongkar Kemasan



**AWAS!** Semua baut transit dan kemasan harus dikeluarkan sebelum mesin ini digunakan. Simpanlah semua perangkat pengiriman agar dapat digunakan lagi jika mesin akan dipindahkan.

1. Memotong dan menghapus empat memotong tali seperti yang ditunjukkan.

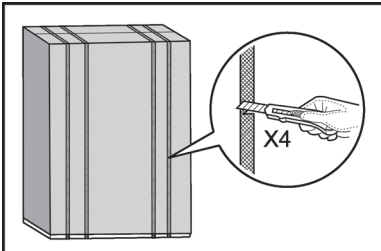

2. Lepaskan kotak karton dan plastik tas yang meliputi machines seperti yang ditunjukkan pada gambar.

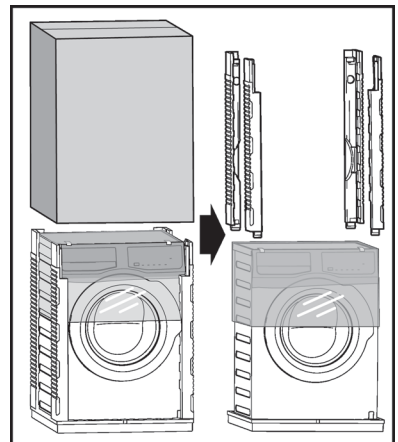

3. Buka pintu.

Keluarkan potongan polisterena dari seal pintu dan semua item dari tabung.

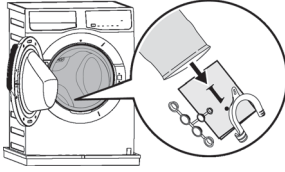

4. Letakkan salah satu elemen bungkus polisterin «A» di atas lantai di belakang perkakas. Dengan berhati-hati letakkan perkakas dengan bahagian belakang di atasnya. Pastikan tidak merosakkan hos.

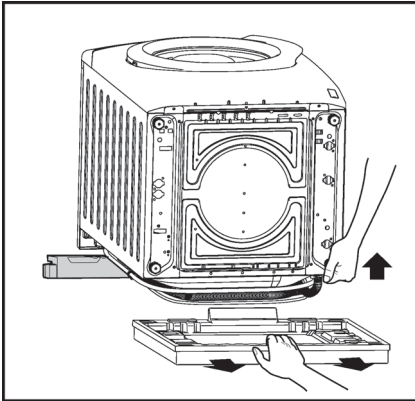
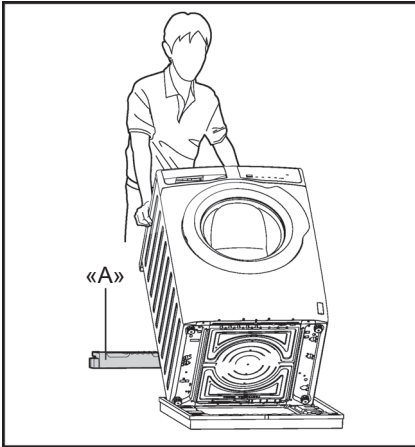

5. Lepaskan alas polisterena.

6. Tarik alat dalam posisi vertikal.

7. Keluarkan kabel listrik dan selang pembuangan air dan masukan air dari tempat selang «B» di bagian belakang mesin.

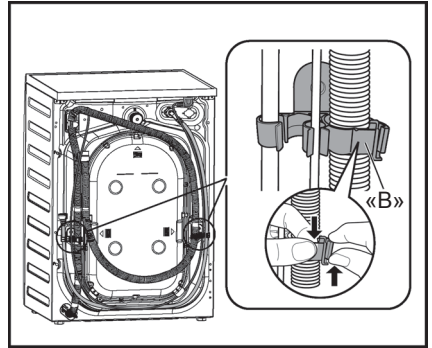

8. Buka ketiga bautnya.

9. Geser keluar penjarak plastik.

10. Letakkan sumbat plastik di lubang. Anda bisa menemukan sumbat di kantong buku petunjuk.

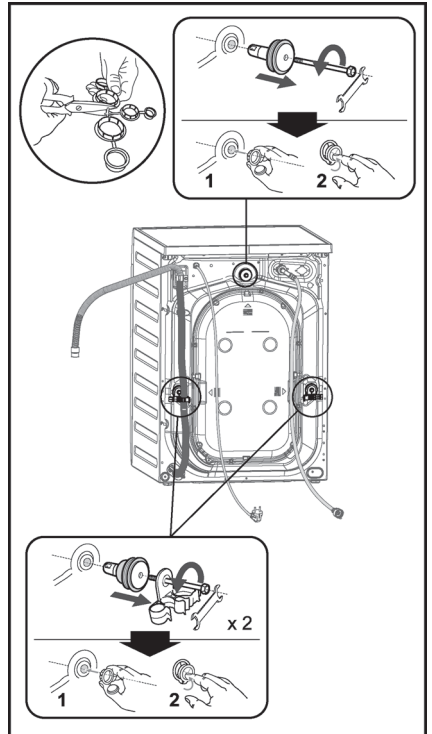

## 11.2 Penempatan

Penting agar mesin cuci Anda berdiri kokoh dan rata dengan lantai untuk memastikan pengoperasian yang benar.

Mesin tidak boleh dipasang di balik pintu yang dapat dikunci, pintu geser, atau pintu yang ada engselnya di sisi yang berlawanan dari pintu mesin cuci.

Gunakan waterpas di bagian atas dan samping mesin cuci untuk memeriksa kerataan.

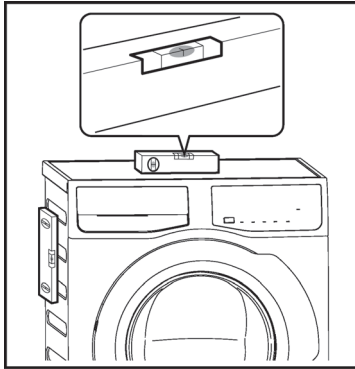

Jika Anda tidak punya waterpas, sebagai panduan gunakan tepi kusen pintu, lemari dapur, atau meja untuk memeriksa apakah mesin cuci sudah rata.

Perlonggar atau pererat kaki untuk disesuaikan dengan kerataan. Penyesuaian kerataan mesin dengan tepat mencegah getaran, kebisingan, dan pergerakan alat ketika dioperasikan.

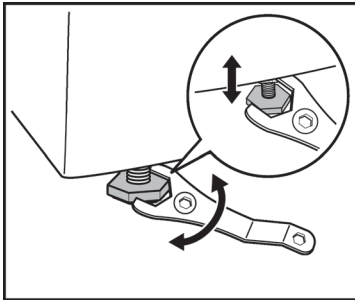

Ketika mesin cuci sudah rata, cobalah mengguncangnya dari sudut ke sudut. Jika guncang, sesuaikan lagi kaki-kakinya hingga rata dan tidak lagi berguncang.

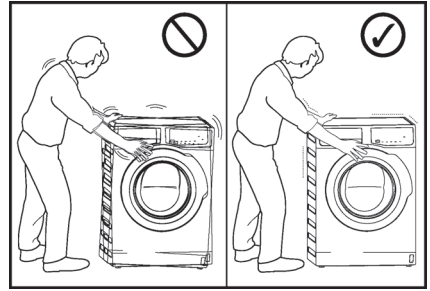

Jangan sekali-kali menempatkan kardus, kayu atau semacamnya di bawah mesin untuk mengkompensasi ketidakrataan di lantai. Pasang mesin pada lantai yang datar dan keras. Pastikan sirkulasi udara di sekitar mesin tidak terhalang oleh karpet, permadani, dll.

Periksa dan pastikan mesin tidak menyentuh dinding atau perangkat dapur lainnya.

## 11.3 Masukan Air

Hubungkan selang masukan air ke keran air dengan ulir BSP berukuran 3/4".

Gunakan selang yang disertakan bersama mesin cuci. **JANGAN GUNAKAN SELANG LAMA.**

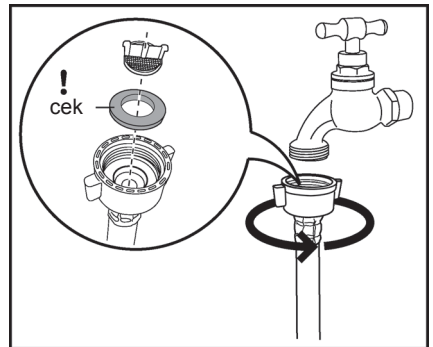

Selang air masuk tidak boleh diperpanjang. Jika selang terlalu pendek dan Anda tidak ingin memindahkan keran air, Anda harus membeli selang baru yang lebih panjang dan yang khusus dirancang untuk penggunaan ini.



Longgarkan sambungannya, putar selang, kemudian kencangkan kembali sambungan sambil memastikan tidak ada kebocoran air.

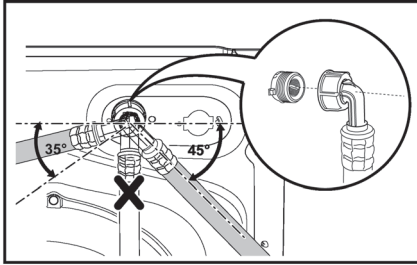

### 11.4 Pembuangan Air

Ujung selang pembuangan dapat diletakkan dengan tiga cara:

- Dipasang pada sisi bak cuci dengan menggunakan pemandu selang plastik yang disertakan bersama mesin.

#### Menggunakan Pemandu Selang Plastik

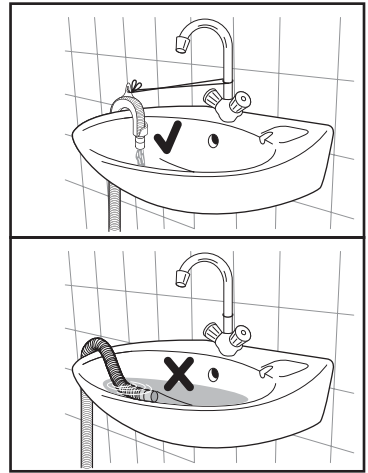
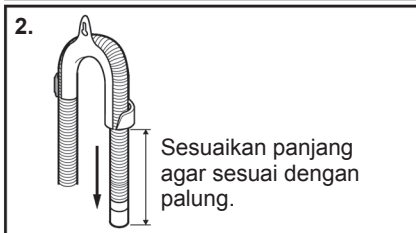
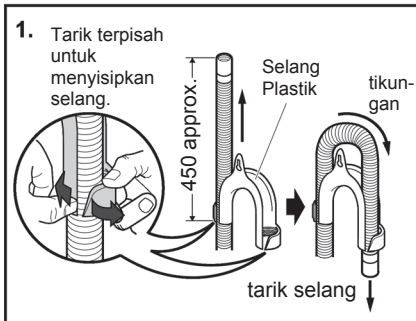

Dalam hal ini, pastikan ujungnya tidak dapat terlepas ketika mesin sedang mengeluarkan air. Ini dapat dilakukan dengan mengikat selang ke keran air dengan tali atau menempelkannya ke dinding.

- Pada cabang pipa pembuangan bak cuci.

Cabang ini harus berada di atas perangkat/ saringan kotoran sedemikian rupa sehingga lekukan berada sedikitnya 60 cm di atas lantai.

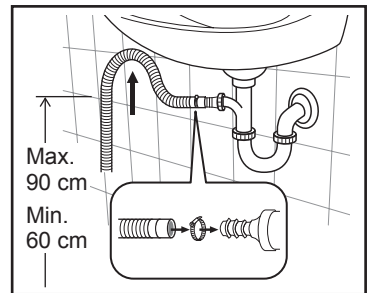

Dorong selang pembuangan ke keran dan kencangkan dengan klip, pastikan loop terbentuk di selang pembuangan untuk mencegah limbah dari bak cuci memasuki alat.

- Langsung pada pipa pembuangan dengan ketinggian tidak kurang dari 60 cm dan tidak lebih dari 90 cm.

Ujung selang pembuangan harus selalu berventilasi, yaitu, diameter dalam pipa pembuangan harus lebih besar daripada diameter luar selang pembuangan.

Selang pembuangan tidak boleh ditekuk. Bentangkan di sepanjang lantai, hanya bagian yang ada di dekat titik pembuangan yang harus ditinggikan.

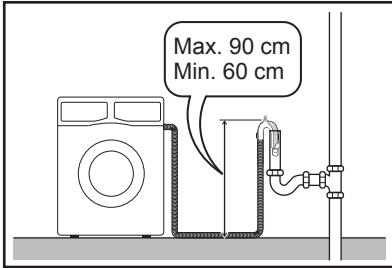

Untuk fungsi mesin yang benar, selang pembuangan harus tetap terkait ke bagian penopang yang benar yang ada di bagian atas pada sisi belakang alat.



**Jika kabel listrik mesin harus diganti, penggantian ini harus dilakukan oleh Pusat Layanan kami.**

Kabel listrik harus mudah dijangkau setelah mesin dipasang. Jika daya mesin ini disuplai dari kabel listrik sambungan atau perangkat stop kontak portabel, kabel perpanjangan atau perangkat portabel listrik itu harus diposisikan sehingga tidak bisa terkena cipratan atau masuknya uap air.

## 11.5 Sambungan Listrik

Mesin ini dirancang untuk digunakan pada daya listrik 220-240V~, fase-tunggal, 50 Hz.

**“Catu daya yang tidak tepat dapat membatalkan garansi Anda.”**

Periksa apakah daya listrik di rumah Anda cukup untuk menjalankan mesin dengan beban maksimum (2.0 kW), jangan lupa perhitungkan pula peralatan listrik lain.



**AWAS!**

**Hubungkan mesin ke stop kontak yang dibumikan.**



**Produsen mesin ini tidak bertanggung jawab atas kerusakan atau cedera yang diakibatkan kelalaian untuk mematuhi aturan keselamatan di atas.**

## 12. KEPEDULIAN LINGKUNGAN

### 12.1 Bahan Kemasan



Bahan yang ditandai dengan simbol  dapat didaur ulang.

>PE<=polyethylene  
>PS<=polystyrene  
>PP<=polypropylene

Ini berarti, bahan tersebut dapat didaur ulang dengan cara dibuang ke tempat pengumpulan limbah daur-ulang yang sesuai.

### 12.2 Mesin Lama

Gunakan lokasi pembuangan yang diizinkan untuk mesin lama Anda. Bantulah menjaga kebersihan negara Anda!

Simbol  pada produk ini atau kemasannya menandakan bahwa produk ini tidak boleh diperlakukan sebagai limbah rumah tangga.

Melainkan, produk ini harus diserahkan ke tempat pengumpulan limbah daur ulang untuk perangkat listrik dan elektronik.

Dengan memastikan, bahwa produk ini dibuang dengan cara yang benar, Anda akan membantu mencegah timbulnya konsekuensi negatif terhadap lingkungan dan kesehatan manusia, yang dapat terjadi jika limbah produk ini tidak ditangani secara benar.

Untuk rincian informasi mengenai daur ulang produk ini, hubungi kantor pemda setempat, layanan pembuangan limbah rumah tangga atau toko tempat Anda membeli produk ini.

### 12.3 Petunjuk Ekologis

Untuk menghemat air, energi dan untuk melindungi lingkungan, ikutilah saran-saran berikut ini:

- Cucian yang kotornya normal dapat dicuci tanpa pra-cuci untuk menghemat deterjen, air dan waktu (juga untuk melindungi lingkungan!).
- Mesin akan bekerja dengan lebih ekonomis jika diberi beban penuh.
- Dengan perlakuan sebelum mencuci yang memadai, noda dan sebagian kotoran dapat dihilangkan; baru kemudian pakaian dapat dicuci pada suhu yang lebih rendah.
- Takar jumlah deterjen sesuai dengan tingkat kesadahan air, tingkat kekotoran cucian serta jumlah cucian.

www.electrolux.com



**INDONESIA**

PT Electrolux Indonesia  
Jl. Abdul Muis No.34, Petojo Selatan, Gambir,  
Jakarta Pusat 10160, Indonesia  
SMS : 0812 8088 8863  
WA : 0811 8339 777  
Hotline Service: 0804 111 9999  
Email: [customercare@electrolux.co.id](mailto:customercare@electrolux.co.id)  
Website: [www.electrolux.co.id](http://www.electrolux.co.id)  
Diimpor oleh PT Electrolux Indonesia

G0020340-002-A12317304

